

Securit[®]

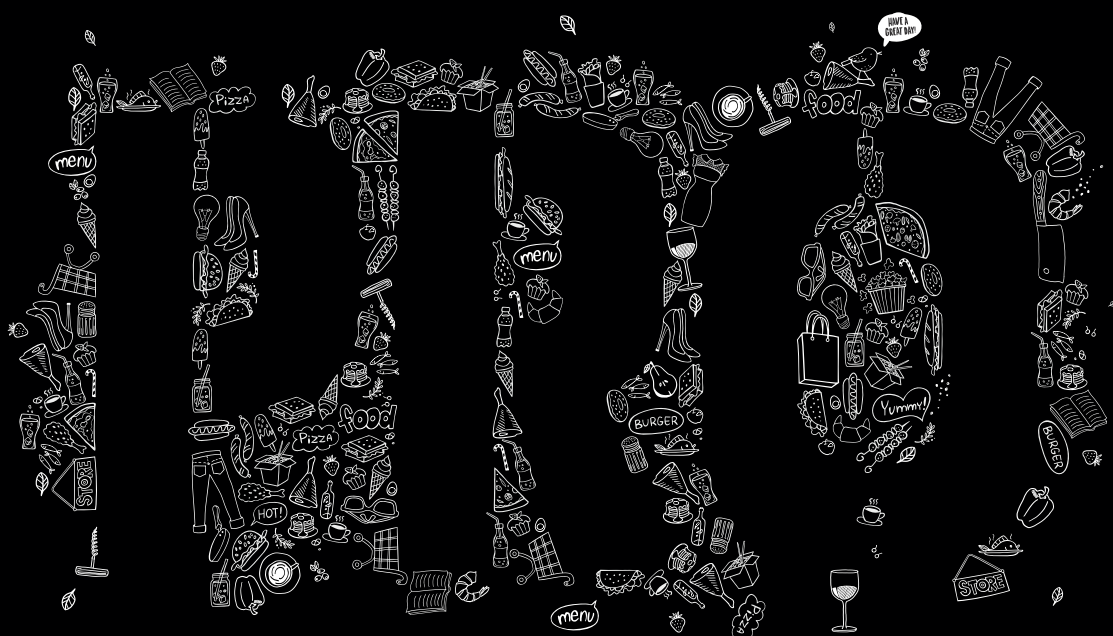

C A T A L O G U E

2023

FR | Tout le monde est créatif!

Depuis que nous avons créé le feutre-craie Securit® Original en 1987, nous n'avons eu de cesse de nous appuyer sur notre expérience en matière d'innovation, dans le monde de l'affichage et de la communication visuelle, pour les environnements professionnels. Aujourd'hui, la marque Securit est reconnue comme un leader du marché, pour les feutres-craies et les tableaux noirs d'écriture; mais aussi pour les protèges-menus, les poteaux d'accueil, les présentoirs porte-menus et une multitude d'autres outils de signalisation créatifs. Ceci afin d'aider les professionnels à accroître leurs activités sur le lieu de vente.

Vermes BV, l'entreprise à l'origine de Securit®, veille depuis plus de 70 ans à ce que la qualité et la tradition aillent de pair avec l'innovation. Nous sommes fiers de partager avec vous, notre collection professionnelle pour 2023. Tout le monde est créatif et nous continuerons à développer et à introduire de nouvelles solutions d'affichage pour des points de vente efficaces, et nécessitant une utilisation quotidienne par des utilisateurs professionnels, dans plus de 100 pays.

Merci de faire partie de notre famille Securit®. Je vous invite à découvrir notre catalogue Pro 2023.

Michael Vermes PDG

ES | ¡Todos somos creativos!

Desde que creamos el marcador de tiza líquida Securit® Original en 1987, hemos continuado desarrollando nuestra experiencia de innovación en el mundo de la señalización y la comunicación visual para el entorno profesional. Hoy en día, la marca Securit es bien conocida como líder del mercado, ofreciendo marcadores de tiza líquida y pizarras, así como porta menús, postes de acogidas, expositores de información y una enorme variedad de otras herramientas de señalización creativa, para ayudar a los profesionales a aumentar su negocio.

En Vermes BV, la empresa que está detrás de Securit®, llevamos más de 70 años asegurando que la calidad y la tradición van de la mano de la innovación. Estamos orgullosos de compartir con vosotros nuestra colección Professional para el 2023. Todo el mundo es creativo y seguiremos desarrollando e introduciendo nuevas soluciones eficaces de señalización y punto de venta para el uso diario de los usuarios profesionales en más de 100 países.

Gracias por formar parte de nuestra familia Securit®. Os invitamos a descubrir nuestro catálogo 2023 Pro.

Michael Vermes CEO

DE | Jeder ist kreativ!

Seit wir 1987 den Securit® Original Kreidemarker entwickelt haben, bauen wir unsere Innovationserfahrung in der Welt der Beschilderung und visuellen Kommunikation für das professionelle Umfeld kontinuierlich aus. Heute ist die Marke Securit als Marktführer bekannt und bietet Kreidemarker und Kreidetafeln sowie Speisekartenhalter, Absperrsysteme, Informationsdisplays und eine Vielzahl anderer kreativer Beschilderungsprodukte an, um Profis dabei zu helfen, ihren Umsatz zu steigern und den Bekanntheitsgrad zu erhöhen.

Bei Vermes BV, dem Unternehmen der Marke Securit®, sorgen wir seit über 70 Jahren dafür, dass Qualität, Tradition und Innovation Hand in Hand gehen. Wir sind stolz darauf, unsere Professionelle Kollektion für 2023 mit Ihnen zu teilen. Jeder ist kreativ und wir werden weiterhin neue effektive Beschilderungs- und Kommunikationslösungen für den täglichen Gebrauch für professionelle Betriebe in über 100 Ländern entwickeln und einführen.

Vielen Dank, dass Sie ein Teil unserer Securit® Familie sind. Ich lade Sie ein, unseren 2023 Pro Katalog zu entdecken.

Michael Vermes CEO

PT | Todos são criativos!

Desde que criámos o Marcador de Giz Original Securit® em 1987, continuamos a desenvolver a nossa experiência de inovação no mundo da sinalização e da comunicação visual para o ambiente profissional. Atualmente, a marca Securit é bem conhecida como líder de mercado, oferecendo marcadores a giz e quadros a giz, bem como suportes de menus, sistemas de barreiras, expositores de informação e uma enorme variedade de outras ferramentas de sinalização criativa, para ajudar os profissionais a aumentar os seus negócios nos pontos de venda.

Na Vermes BV, a empresa por detrás da Securit®, há mais de 70 anos que garantimos que a qualidade e a tradição andam de mãos dadas com a inovação. Estamos orgulhosos de partilhar consigo a nossa coleção Professional para 2023. Todos são criativos e continuaremos a desenvolver e introduzir novas soluções eficazes de sinalização e pontos de venda para utilização diária por utilizadores profissionais em mais de 100 países.

Obrigado por fazer parte da nossa família Securit®. Convidamos a descobrir o nosso catálogo 2023 Pro.

Michael Vermes CEO

IT | Siamo tutti creativi!

Da quando abbiamo creato il pennarello a gesso liquido Securit® Original nel 1987, abbiamo continuato a sviluppare la nostra esperienza innovativa nel mondo della segnaletica e della comunicazione visiva per l'ambiente professionale. Oggi, il marchio Securit è ben noto come leader di mercato, offrendo pennarelli a gesso liquido e lavagne, così come porta menu, colonnine senapercorso, display informativi e una grande varietà di altri strumenti di segnaletica creativa, per aiutare i professionisti a far crescere il loro business.

Alla Vermes BV, l'azienda dietro Securit®, facciamo in modo che la qualità e la tradizione vadano di pari passo con l'innovazione da oltre 70 anni. Siamo orgogliosi di condividere con voi la nostra collezione Professional per il 2023. Tutti sono creativi e noi continueremo a sviluppare e introdurre nuove soluzioni efficaci di segnaletica e punti vendita per l'uso quotidiano da parte di utenti professionali in più di 100 paesi.

Grazie per far parte della nostra famiglia Securit®. Vi invitiamo a scoprire il nostro catalogo Pro 2023.

Michael Vermes CEO

NL | Iedereen is creatief!

Sinds we de Securit® Original Chalk Marker in 1987 hebben gemaakt, hebben we voortgebouwd op onze ervaring met innovatie in de wereld van informerende en visuele communicatie voor de professionele omgeving. Tegenwoordig staat het merk Securit bekend als marktleider en biedt het krijstiften en krijtborden, evenals menuhouders, afzetpaalsystemen, informatiedisplays en een enorme verscheidenheid aan andere creatieve informerende oplossingen, om professionals de resultaten op elke locatie te vergroten.

Bij Vermes BV, het bedrijf achter Securit®, zorgen we er al meer dan 70 jaar voor dat kwaliteit en traditie hand in hand gaan met innovatie. Met trots delen wij onze Professional collectie voor 2023 met u. Iedereen is creatief en we zullen doorgaan met het ontwikkelen en introduceren van nieuwe effectieve informerende- en verkooppuntoplossingen voor dagelijks gebruik door professionele gebruikers in meer dan 100 landen.

Bedankt dat u deel uitmaakt van onze Securit®-familie. Ik nodig u uit om onze 2023 Pro-catalogus te ontdekken.

Michael Vermes CEO

Securit®

Everyone is creative!

Ever since we have created the Securit® Original Chalk Marker in 1987 we have continued to build on our experience of innovation in the world of signage and visual communication for the professional environment. Today, the Securit brand is well known as a market leader, offering chalk markers and chalkboards, as well as menu holders, barrier systems, information displays and a massive variety of other creative signage tools, to help professionals increase their business at point of sale.

At Vermes BV, the company behind Securit®, for over 70 years we have ensured that quality and tradition go hand in hand with innovation. We are proud to share our Professional collection for 2023 with you. Everyone is creative and we will continue to develop and introduce new effective signage and point of sale solutions for daily use by professional users in over 100 countries.

Thank you for being a part of our Securit® family. I invite you to discover our 2023 Pro catalogue.

Michael Vermes CEO

CONTENTS



P. 10

PAVEMENT BOARDS

FR Panneaux trottoir DE Gehwegtafeln IT Lavagne da terra
ES Pizarras caballetes PT Quadros de pavimento NL Stoepborden



P. 22

TABLE BOARDS

FR Ardoises de table DE Tischkreidetafeln IT Lavagne da tavolo
ES Pizarras de mesa PT Quadros de mesa NL Tafel krijtborden



P. 84

MENU HOLDERS

FR Protège-menus DE Speisekarten IT Porta menù
ES Porta menús PT Suportes para menu NL Menukaarten

P. 124



POSTER FRAMES & SIGNS

FR Porte-affiches & signalisation DE Displays & Schilder
IT Cornici porta poster & insegne ES Marcos para pósters & carteles
PT Molduras para posters & sinais NL Posterhouders & verwijfsborden



P. 44

WALL BOARDS

FR Ardoises murales DE Wand kreidetafeln IT Lavagne da parete
ES Pizarras de pared PT Quadros de parede NL Wand krijtborden



P. 68

CHALK MARKERS

FR Feutres-craie DE Flüssige Kreidestifte IT Pennarelli a gesso liquido
ES Marcador de tiza líquida PT Marcadores de giz líquido
NL Krijstiften



P. 136

INFORMATION DISPLAYS

FR Présentoirs porte-menus DE Informations-/Menükarten displays
IT Espositori informativi ES Expositores de información
PT Expositores de informação NL Informatiedisplays

P. 158



BARRIER SYSTEMS & SMOKER POLES

FR Poteaux d'accueil et cendriers
DE Absprerrsysteme & Aschenbecher Säulen
IT Colonne segnapercorso & posaceneri
ES Postes de acogida & ceniceros
PT Postes separadores & cinzeiros
NL Afzetspalen & asbakken

P. 172



TABLE LIGHTING

FR Éclairage de table DE Tischbeleuchtung
IT Illuminazione da tavolo ES Iluminación de mesa
PT Iluminação de mesa NL Tafelverlichting

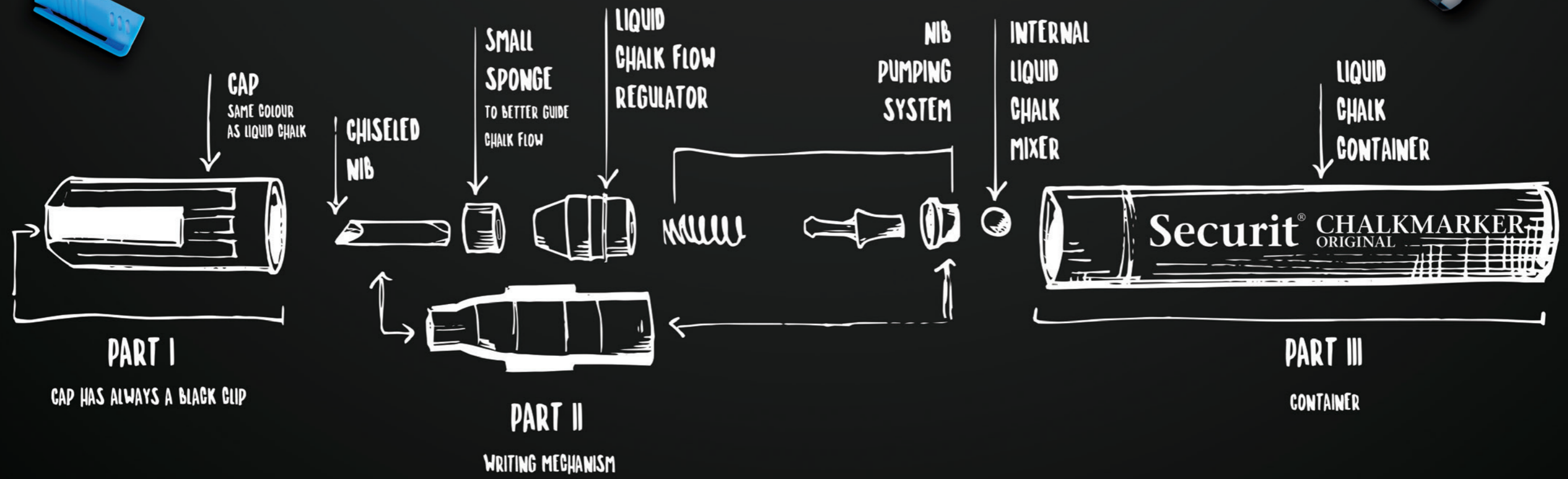

Liquid Chalkmarker	
No Model	SMA510
Introduction year	1987
No.	1.948
Founder	Vermes
Distribution	Global

NEW PRODUCTS



BROCHURE HOLDERS

➤ p. 126





PAVEMENT BOARDS

- FR PANNEAUX TROTTOIR
- DE GEHWEGTAFELN
- IT LAVAGNE DA TERRA
- ES PIZARRAS CABALLETES
- PT QUADROS DE PAVIMENTO
- NL STOEPBORDEN

DELUXE



Solid triple-lacquered rubberwood frame. All-weather resistant, scratch resistant, easy to clean, non-porous writing surface. Finished with stainless steel hardware.

FR Cadre en bois d'hévéa laqué, avec une triple couche de vernis de protection. Surface d'écriture non poreuse, résistante aux rayures, aux intempéries et facile à nettoyer. Finition en acier inoxydable.

DE Gehwegtafel mit lackiertem Gummibaumholzrahmen. Beschichtet mit hochwertigem, witterungsbeständigem Schutzlack. Kratzfeste, einfach zu reinigende, nicht poröse Kreidetafeloberfläche. Gefertigt mit Edelstahlelementen.

IT Lavagna realizzata in legno rivestito con tre strati di lacca protettiva. Resistente agli

agenti atmosferici, superficie di scrittura non porosa, antigraffio e facile da pulire. Completata con componenti in acciaio inossidabile.

ES Pizarra de madera de caucho lacada triple. Resistente a la intemperie y a rayones y fácil de limpiar. Reforzada con piezas de acero inoxidable.

PT Quadro em madeira exótica endurecida e lacada. Superfície de escrita não porosa, resistente a riscos e fácil de limpar. Com acabamentos e componentes em aço inoxidável.

NL Drievoudig gelakt rubberhout frame. Weerbestendig, krasbestendig, eenvoudig te reinigen, niet-poreus schrijfpervlak. Afgewerkt met roestvrijstaal beslag.



40 km/h



1	x	x		
1	SBD-DB-85	85x55x48cm	7,1kg	
2	SBD-TE-85	85x55,5x54,5cm	7,1kg	
3	SBD-M-85	85x55x54,5cm	7,5kg	
4	SBD-B-85	85x55x48cm	7,1kg	
5	SBS-DB-120	125x70,5x57cm	13,8kg	
6	SBS-TE-120	125x70,5x57cm	13,8kg	
7	SBS-M-135	139x71,5x66cm	16,9kg	
8	SBS-B-135	139x71,5x66cm	16,9kg	
9	SDT-M-120	121,5x55x54cm	9,8kg	
10	SDT-B-120	121,5x55x54cm	9,8kg	

WOODY

Solid double-lacquered pinewood frame. All weather-resistant, scratch resistant, easy to clean, non-porous writing surface. Finished with stainless steel hardware or feet.

FR Cadre solide, en bois résineux laqué, avec une triple couche de vernis de protection.

Surface d'écriture non poreuse, résistante aux rayures, aux intempéries et facile à nettoyer. Finition en acier inoxydable.

DE Gehwegtafel mit doppelt lackiertem Kiefernholzrahmen. Beschichtet mit hochwertigem, witterungsbeständigem Schutzlack. Kratzfeste, einfach zu reinigende, nicht poröse Kreidetafeloberfläche. Gefertigt mit Edelstahlelementen oder Füßen.

IT Lavagna in legno di pino rivestito con due strati di lacca protettiva. Resistente agli agenti atmosferici, superficie di scrittura non porosa, antigraffio e facile da pulire. Completata con componenti o piedi in acciaio inossidabile.

ES Pizarra de madera de pino con superficie de escritura no porosa. De alto rendimiento y resistente a la intemperie y a rayones. Fácil de limpiar. Reforzada con piezas o pies de acero inoxidable.

PT Quadro de pinheiro lacada. Resistente às intempéries e a riscos, superfície de escrita não porosa, fácil de limpar. Com acabamentos e componentes ou pés em aço inoxidável.

NL Dubbel gelakt grenen frame. Weerbestendig, krasbestendig, eenvoudig te reinigen, niet-poreus schrijfpoppervlak. Afgewerkt met roestvrijstaal beslag of voeten.



- 1 SBS-BL-120 125x69x56,5cm 8,3kg
- 2 SBD-BL-85 85x54,5x44cm 4,7kg
- 3 SBSW-TE-120 125x69x68,5cm 8,4kg
- 4 SBDW-TE-85 85x54,5x44cm 4,7kg
- 5 SBSW-M-120 125x69x68,5cm 8,4kg

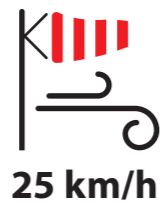

NEW

Woody Pavement Stand



- 6 SBDT-BL-80 78x56x40cm 4,0kg
- 7 SBST-BL-120 117x56x60cm 6,0kg



NATURE



Lacquered beechwood frame with a rustic, natural finish in natural or vintage grey color. All-weather resistant, scratch resistant, easy to clean, non-porous writing surface. Finished with stainless steel hardware. Available in two sizes: 80 cm and 135 cm.

FR Cadre en bois résineux avec une finition rustique, couleur naturelle, ou gris vintage. Surface d'écriture non poreuse, résistante aux rayures, aux intempéries et facile à nettoyer. Finition en acier inoxydable. Disponible en 2 tailles: 80 cm et 135 cm.

DE Gehwegtafel mit lackiertem Buchenholzrahmen mit einem rustikalen, natürlichen Aussehen. In den beiden Ausführungen Natur und Vintage Grau erhältlich. Witterungsbeständige, kratzfeste, einfach zu reinigende, nicht poröse Kreidetafeloberfläche. Gefertigt mit Edelstahlelementen. Erhältlich in zwei Größen: 80 cm und 135 cm.

IT Lavagna realizzata in legno di faggio laccato con finitura rustica e naturale in colore naturale o

grigio vintage. Resistente agli agenti atmosferici. Superficie di scrittura non porosa, antigraffio e facile da pulire. Completata con componenti in acciaio inossidabile. Disponibile in due misure: 80 cm e 135 cm.

ES Pizarra con marco de madera de haya lacada con acabado rústico y natural en color natural o gris vintage. Resistente a la intemperie y a rayones, con superficie de escritura no porosa y fácil de limpiar. Reforzada con piezas de acero inoxidable. Disponible en 2 tamaños: 80 cm y 135 cm.

PT Quadro de madeira de faia lacada com um acabamento rústico, natural na cor cinza natural ou vintage. Resistente a todas as intempéries y a riscos, fácil de limpar, superfície de escrita não porosa. Acabamento com ferragens em aço inoxidável. Disponível em dois tamanhos: 80 cm e 135 cm.

NL Gelakt beukenhout frame met een rustieke, natuurlijke afwerking. Weerbestendig, krasbestendig, eenvoudig te reinigen, niet-poreus schrijfpoppervlak. Afgewerkt met roestvrijstaal beslag. Verkrijgbaar in twee formaten: 80 cm en 135 cm.



1



2



3



4

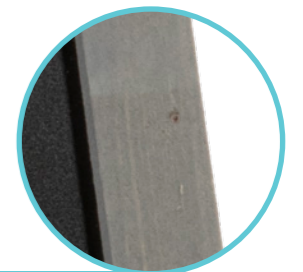

	1	x	x	
1	SBS-N-135	135x74x83cm	12kg	
2	SBS-NG-135	135x74x83cm	12kg	
3	SBD-N-85	80x54,5x54,5cm	4,7kg	
4	SBD-NG-85	80x54,5x54,5cm	4,7kg	

MULTIBOARD

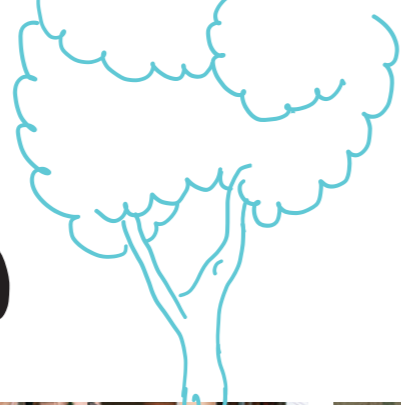

- 1 **SBM-BL-115** 114,5x60x11,7cm 3,3kg
- 2 **SBM-SS-115** 114,5x60x11,7cm 3,3kg
- 3 **SBM-WT-115** 114,5x60x11,7cm 3,3kg
- 4 **SBM-FEET** 40,2x14,4x4cm 1,4kg

Multiboard system with coloured polypropylene frame. All-weather resistant, robust hard nylon connecting hinges, scratch resistant, easy to clean, non-porous writing surface. Rubber protective corners included. Additional feet available for extra stability.

FR Système de Multi-panneaux, avec cadre en polypropylène. Résistant aux intempéries, avec des charnières robustes en nylon. Surface d'écriture non poreuse, résistante aux rayures, facile à nettoyer. Coins de protection en caoutchouc inclus. Pieds supplémentaires disponibles pour une stabilité accrue.

DE Multiboard-System mit farbigem Polypropylen Rahmen. Witterungsbeständige, kratzfeste, einfach zu reinigende, nicht poröse Kreidetafeloberfläche mit robusten Scharnieren aus hartem Nylon. Inklusive Gummischutzecken. Füße für zusätzliche Stabilität separat erhältlich.

IT Lavagne multi-uso collegabili tra loro. Realizzata in polipropilene con cornice laccata e cerniere in nylon robusto. Resistente agli agenti atmosferici. Con superficie di scrittura non porosa, antigraffio e facile da pulire. Gommioni protettivi per gli angoli inclusi.

ES Sistema multi-vallado de pizarra con marco en polipropileno lacado, con bisagras conectoras en nylon robusto. Resistente a cualquier tipo de clima y a

rayones. Con superficie de escritura no porosa y fácil de limpiar. Incluye esquinas protectoras de goma.

PT Sistema Multi-boards, composto por molduras de polipropileno lacado com dobradiças de nylon robusto. Resistente a todas as condições meteorológicas. Superfície de escrita não porosa, anti-riscos e fácil de limpar. Proteção de cantos em borracha incluída.

NL Multiboard-systeem met gekleurd polypropyleen frame. Weerbestendig, met stevige scharnieren van hard nylon, krasbestendig, eenvoudig te reinigen, niet poreus schrijfpoppervlak. Rubberen beschermhoeken inbegrepen. Poten voor extra stabiliteit apart verkrijgbaar.

EASEL



Double-lacquered pinewood easels with three or four adjustable chalkboard display options. Suitable for chalkboards wider than 40 cm.

FR Chevalet en bois de pin, laqué, avec trois ou quatre options d'ajustement en hauteur. Convient pour les tableaux ardoise de largeur supérieure à 40 cm.

DE Zweifach lackierte Kiefernholzstaffelei. Einstellbar auf drei oder vier verschiedene Kreidetafelgrößen. Geeignet für alle Kreidetafeln ab 40 cm.

IT Cavalletto realizzato in legno laccato con tre o quattro opzioni per regolare il posizionamento delle lavagne. Adatto per lavagne con una larghezza superiore a 40 cm.

ES Caballete hecho en madera lacada, con tres o cuatro opciones para regular la altura de las pizarras. Ideal para pizarras con un ancho mayor a 40 cm.

PT Cavaletes de madeira lacados com três ou quatro opções para quadro de giz ajustável. Ideal para quadros com largura superior a 40 cm.

NL Dubbel gelakte grenen ezels met drie of vier instelbare krijtbord-display-opties. Geschikt voor krijtborden die breder zijn dan 40 cm.



- 1 **EZL-B-165** 165x60x63cm 4,5kg
- 2 **EZL-M-165** 165x60x63cm 4,5kg
- 3 **EZL-BL-165** 165x60x63cm 4,5kg
- 4 **EZL-TE-165** 165x74x82cm 4,5kg
- 5 **EZL-DB-165** 165x74x82cm 4,5kg



CHALKBOARD ACCESSORIES

Wind Stopper

Prevents pavement chalkboard from collapsing in strong wind. Solid lacquered pinewood, all-weather resistant. Stainless steel screw hook included.

FR Empêche les tableaux trottoirs de tomber en cas de vent fort. Bois de pin massif laqué, résistant à tous les temps. Crochet à vis en acier inoxydable inclus.

DE Verhindert dass Gehwegtafeln bei starkem Wind umfallen. Aus solidem, witterungsbeständigem lackiertem Kiefernholz gefertigt. Enthält einen Schraubhaken aus Edelstahl.

IT Impedisce la caduta della lavagna da terra in caso di vento forte. Solido legno di pino laccato, resistente agli agenti atmosferici. Gancio a vite in acciaio inossidabile incluso.

ES Evita que la pizarra caballete se caiga con el viento fuerte. Madera de pino maciza lacada, resistente a la intemperie. Gancho de acero inoxidable incluido.

PT Evita que o quadro a giz do pavimento desabe com vento forte. Sólido pinho lacado, resistente a todas as intempéries. Gancho de parafuso em aço inoxidável incluído.

NL Voorkomt dat stoepbord omvalt bij harde wind. Massief gelakt grenenhout, bestand tegen alle weersomstandigheden. Inclusief roestvrijstalen schroefhaak.

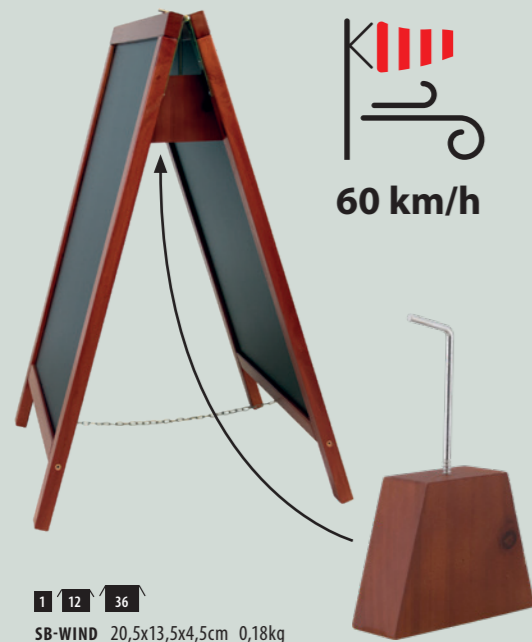

LED Lamp

All weather resistant LED lamp designed to illuminate any pavement chalkboard and/or information display. Optionally powered by the waterproof Securit® battery pack with advanced lithium-ion technology. Two hours charge gives 8 to 12 hours power. 5 m electrical power cable included.

FR Lampe LED, résistante à tous les temps, conçue pour illuminer des panneaux trottoir et/ou des présentoirs menus. *Peut être utilisée avec la batterie Securit®, technologie avancée Lithium-ion. Charge en deux heures et donne 8 à 12 heures d'autonomie. Câble d'alimentation de 5 mètres de long inclus. **DE** LED Lampe für die Beleuchtung von jeglichen Gehwegtafeln und/oder Informationsdisplays. Optionale Verwendung mit dem wasserdichten Securit® Akku mit fortschrittlicher Lithium Ionen Technologie. Der Akku hat eine Ladezeit von 2 Stunden und ca. 8 bis 12 Stunden Strom. 5 m Netzkabel inklusive. **IT** Lampada a LED resistente agli agenti atmosferici e progettata per illuminare qualsiasi lavagna da terra e/o espositore. Utilizzabile anche con la batteria Securit® con tecnologia avanzata agli ioni di litio. Con sole due ore di carica assicura da 8 a 12 ore di energia. Cavo di alimentazione di 5 m incluso. **ES** Lámpara LED resistente a la intemperie diseñada para iluminar cualquier pizarra caballete y/o expositor. Se puede alimentar con la batería Securit® con tecnología avanzada de iones de litio. Se carga en dos horas y permite desde 8 a 12 horas de energía. La lámpara incluye un cable de alimentación de 5 m. **PT** Lâmpada LED resistente a todas as intempéries, concebida para iluminar qualquer quadro a giz de pavimento e/ou visor de informação. Opcionalmente alimentada pelo conjunto de baterias Securit® à prova de água com tecnologia avançada de íões de lítio. A carga de duas horas dá 8 a 12 horas de energia. Cabo de alimentação elétrica de 5m incluído.

NL Weersbestendige LED-lamp om elk stoepbord en/of informatie display te verlichten. Inclusief 5 m stroomkabel. *Bruikbaar met waterdichte Securit® batterij, voorzien van geavanceerde lithium-ion-technologie. Twee uren opladen voor 8 tot 12 uur stroom.



SILHOUETTE STICK

Precision cut, flexible, double-sided, easy to clean chalkboard writing surface. UV, shock, stain and scratch resistant. Pinewood spike, suitable for any soft ground surface. Chalk marker included.

FR Surface d'écriture ardoise double-face, souple, facile à nettoyer et coupée avec précision. Résistant aux UV, chocs, tâches et rayures. Pic en bois résineux, adaptée à toute surface de sol souple. Un feutre-craie inclus.

DE Präzise geformte, flexible, einfach zu reinigende und doppelseitige Schreiboberfläche. UV-, stoß-, schmutz- und kratzbeständig. Der Erdspeiß aus Kiefernholz ist für jede weiche Oberfläche geeignet. Verschiedene Formen erhältlich. Ein Securit® Kreidestift ist im Lieferumfang enthalten.

IT Lavagna realizzata con precisione con superficie flessibile utilizzabile in entrambi i lati e facile da pulire. Antigraffio, resistente agli agenti atmosferici e raggi UV. Punta in legno di pino da inserire in qualsiasi tipo di superficie morbida. Pennarello a gesso liquido incluso.

ES Pizarra hecha con precisión sobre una superficie flexible utilizable en ambas caras y fácil de limpiar. Resistente a los rayos UV, golpes, manchas y rayones. Estaca de madera de pino, apta para cualquier tipo de superficie blanda. Marcador de tiza incluido.

PT Pizarra feita com precisão superfície de escrita flexível, dupla-face e fácil de limpar. Resistente a UV, quedas, manchas e riscos. Pico de madeira, adequado a qualquer superfície macia. Espigão em madeira de pinheiro, adequado a qualquer superfície suave. Marcador incluído.

NL Precisie gesneden, flexibel, eenvoudig te reinigen, dubbelzijdig beschrijfbaar krijtborden. UV-, schok-, vlek- en krasbestendig. Grenen steekstok, geschikt voor elk zacht grondoppervlak. Krijtstift inbegrepen.



1	x	6	60
1 FBS-RECTANGLE 73,5x45x0,2cm 0,4kg			
2 FBS-ARROW 67x49,2x0,2cm 0,3kg			





TABLE BOARDS

- FR** ARDOISES DE TABLE
DE TISCHKREIDETAFELN
IT LAVAGNE DA TAVOLO
ES PIZARRAS DE MESA
PT QUADROS DE MESA
NL TAFEL KRIJTBORDEN

ELEGANT



3 4 12



5 6 13



7 8 14



15 A4 16 A5 17 A6

Precision cut, flexible, easy to clean, removable double-sided chalkboard writing surfaces. UV, shock, stain and scratch resistant. Lacquered beechwood base, all-weather resistant. One double-sided chalkboard surface included. Additional set of 3 double-sided chalkboard writing surfaces is available.

FR Chevalets de table ardoise, double face, découpés avec précision, flexibles, faciles à nettoyer et amovibles. Résistant aux UV, aux chocs, aux tâches et aux rayures. Base en bois de hêtre laqué, résistant à tous les temps. Une surface d'écriture double face incluse. Un jeu supplémentaire de 3 surfaces d'écriture en tableau noir double face est disponible.

DE Witterungsbeständige Kreidetafeln mit lackiertem Buchenholzfuß. Präzise geformte, flexible, einfach zu reinigende Kreidetafeln mit nicht poröser Oberfläche. UV-, stoß-, schmutz- und kratzbeständig. Beinhaltet eine doppelseitige Kreidetafel-schreibfläche. Ein zusätzlicher Satz von 3 doppelseitigen Kreidetafel-schreibflächen ist separat erhältlich.

IT Lavagna flessibile, facile da pulire, con superficie di scrittura rimovibile utilizzabile su entrambi i lati. Resistente ai raggi UV e antigraffio. Base in faggio laccato resistente agli agenti atmosferici. Set di 3 ricambi disponibile.

ES Siluetas flexibles recortadas con precisión, fáciles de limpiar y desmontables. Resistentes a los rayos UV, golpes, manchas y rayones. Base de madera lacada resistente a cualquier tipo de clima. Incluye una pizarra de doble cara. Pack adicional de 3 piezas disponible.

PT Quadro flexíveis, fáceis de limpar e com superfícies de escrita removíveis. Resistente a riscos, manchas, quedas e UV. Base de madeira lacada adequada a diferentes climas. Superfície de escrita dupla-face incluída. Conjunto adicional de 3 inserções disponível.

NL Precisie gesneden, flexibel, eenvoudig te reinigen, uitneembare dubbelzijdig beschrijfbaar krijtborden. UV-, schok-, vlek- en krasbestendig. Gelakte beukenhout voet, bestand tegen alle weersomstandigheden. Eén dubbelzijdig beschrijfbaar krijtbord inbegrepen. Extra set van 3 dubbelzijdig beschrijfbaar krijtborden beschikbaar.

1	x	6	
1	ELE-M-LA	32,3x27x7,1cm	0,5kg
2	ELE-M-ME	23,3x20x6cm	0,3kg
3	ELE-BL-LA	32,3x27x7,1cm	0,5kg
4	ELE-BL-ME	23,3x20x6cm	0,3kg
5	ELE-B-LA	32,3x27x7,1cm	0,5kg
6	ELE-B-ME	23,3x20x6cm	0,3kg
7	ELE-TE-LA	32,3x27x7,1cm	0,5kg
8	ELE-TE-ME	23,3x20x6cm	0,3kg
9	ELE-DB-ME	29,3x20,5x6cm	0,3kg
10	ELE-DB-LA	40,2x25,5x7cm	0,5kg

1	x	10	
11	ELE-M-SM	17,5x15,5x5cm	0,2kg
12	ELE-BL-SM	17,5x15,5x5cm	0,2kg
13	ELE-B-SM	17,5x15,5x5cm	0,2kg
14	ELE-TE-SM	17,5x15,5x5cm	0,2kg

1	5	15	
15	ELE-S-LA	A4	0,4kg
16	ELE-S-ME	A5	0,2kg

1	5	20	
17	ELE-S-SM	A6	0,1kg

1	x	5	
18	TT-DB-LA	47x26x7cm	0,6kg
19	TT-DB-XL	54x35x7cm	0,8kg

SKU/item x Inner x Master



***Chalkboard not removable.**
FR Ardoise non amovible. **DE** Kreidetafeln nicht entfernbar.
IT Lavagna non estraibile. **ES** Pizarra no desmontable.
PT Quadros não removíveis. **NL** Niet uitneembaar krijtbord.



SILHOUETTE WOOD AND MINI



Precision cut, flexible, easy to clean, double-sided chalkboard writing surfaces in assorted designs. UV, shock, stain and scratch resistant. Lacquered wooden base. Chalk marker included.

FR Chevalets de table ardoise double face, découpés avec précision, flexibles et faciles à nettoyer, dans des motifs assortis. Résistant aux UV, aux chocs, aux tâches et aux rayures. Base en bois laqué. Un feutre-craie blanc inclus.

DE Kreidetafeln mit lackiertem Holzfuß. Präzise geformte, flexible, einfach zu reinigende Kreidetafeln. Beidseitig beschriftbar. UV-, stoß-, schmutz- und kratzbeständig. Ein Securit® Kreidestift ist im Lieferumfang enthalten.
IT Lavagna con superficie di scrittura utilizzabile su entrambi i lati con diversi design e facile da pulire. Antigraffio, resistente ai raggi UV e agli agenti atmosferici. Base in legno duro laccato. Pennarello a gesso liquido incluso.
ES Siluetas flexibles en varios diseños, recortadas con precisión, fáciles de limpiar. Resistentes a los

rayos UV, golpes, manchas y rayones. Base de madera lacada. Marcador de tiza incluido.
PT Quadro cortadas com precisão em diferentes formas, flexíveis e fáceis de limpar. Resistente a riscos, quedas e UV. Base de madeira lacada. Marcador incluído.
NL Precisie gesneden, flexibel, eenvoudig te reinigen, dubbelzijdig beschrijfbaar krijtborden in verschillende ontwerpen. UV-, schok-, vlek- en krasbestendig. Gelakte houten voet. Krijtstift inbegrepen.



Mini's

1	6	24
1	FBT-CARRY	33,5x21x6cm 0,3kg
2	FBT-MEMO	34,5x21x6cm 0,3kg
3	FBT-HOUSE	32x23x6cm 0,2kg
4	FBT-NOTES	36x21x6cm 0,3kg
5	FBT-CUP	22,3x33,5x6cm 0,2kg
6	FBT-PLATE	24,3x25,3x6cm 0,2kg
7	FBT-TEAPOT	24x32x6cm 0,2kg



1	6	36
8	FBT-CUP-3	9x13,5x2cm 0,1kg
9	FBT-MIX-3	10x14,5x2cm 0,1kg
10	FBT-PLATE-3	10x10,5x2cm 0,1kg
11	FBT-TEAPOT-3	10x14x2cm 0,1kg



1	6	36
12	FBT-RECT-4	7x9x2cm 0,8kg

SILHOUETTE ALUMINIUM



TABLE BOARDS

Precision cut, flexible, easy to clean, double-sided chalkboard writing surfaces in assorted designs. UV, shock, stain and scratch resistant. Aluminium base. Chalk marker included.

FR Chevalets de table ardoise coupés avec précision, souple et facile à nettoyer, divers modèles disponibles. Résistant aux UV, aux chocs, aux tâches et aux rayures. Base en aluminium. Un feutre-craie inclus.

DE Kreidetafeln mit Aluminiumfuß, in verschiedenen Formen erhältlich. Präzise geformte, flexible, einfach zu reinigende Kreidetafeln. Beidseitig beschriftbar. UV-, stoß-, schmutz- und kratzbeständig. Inklusive einem Securit® Kreidestift.

IT Lavagna con superficie di scrittura utilizzabile su entrambi i lati, disponibile in diverse forme e facile da pulire. Antigraffio, resistente ai raggi UV e agli agenti atmosferici. Base in alluminio. Pennarello a gesso liquido incluso.

ES Siluetas flexibles en varios diseños, recortadas con precisión, fáciles de limpiar. Resistentes a los rayos UV, golpes, manchas y rayones. Base de aluminio. Marcador de tiza incluido.

PT Quadro em diferentes formas cortadas com precisão, flexíveis e fáceis de limpar. Resistente a manchas, riscos, quedas e UV. Base em alumínio. Marcador incluído.

NL Precisie gesneden, flexibel, eenvoudig te reinigen, dubbelzijdig beschrijfbaar krijtborden in verschillende ontwerpen. UV-, schok-, vlek- en krasbestendig. Aluminium basis. Krijtstift inbegrepen.

	1	x	6		
1	FBTA-PLATE	24x24	5x6cm	0,2kg	
2	FBTA-CUP	21,5x33	6x6cm	0,2kg	
3	FBTA-CHAMPAIGN	35,5x23	6x6cm	0,2kg	
4	FBTA-WINE	34,5x23	6x6cm	0,2kg	
5	FBTA-COCKTAIL	34,5x21	6x6cm	0,2kg	
6	FBTA-BEER	34x21	3x6cm	0,2kg	
7	FBTA-MENU	34,2x21	6x6cm	0,2kg	
8	FBTA-A4	30,8x21	6x6cm	0,2kg	
9	FBTA-PIZZA	24x34	6x6cm	0,2kg	
10	FBTA-SANDWICH	24x34	6x6cm	0,2kg	
11	FBTA-BURGER	25x27	5x6cm	0,2kg	
12	FBTA-ICECREAM	33,5x23	6x6cm	0,2kg	
13	FBTA-CHEF	34,5x22	6x6cm	0,2kg	



Precision cut, flexible, double-sided, easy to clean chalkboard writing surfaces. UV, shock, stain and scratch resistant. Chalk marker included.

FR Surfaces d'écriture ardoise double-face, souple, facile à nettoyer et coupés avec précision. Résistant aux UV, chocs, tâches et rayures. Un feutre-craie inclus.
DE Präzise geformte, flexible und einfach zu reinigende, doppelseitige Schreiboberfläche. UV-, stoß-, schmutz- und kratzbeständig. Inklusive einem Securit® Kreidestift.
IT Etichetta realizzata con grande precisione su una superficie flessibile, antigraffio e resistente

agli agenti atmosferici e raggi UV. Utilizzabile in entrambi i lati e pennarello a gesso liquido incluso.
ES Etiqueta hecha con precisión sobre una superficie flexible. Fácil de limpiar, utilizable en ambas caras. Resistente a los rayos UV, golpes, manchas y rayones. Marcador de tiza incluido.
PT Formas cortadas com precisão. Superfície de escrita flexível, dupla-face e fácil de limpar. Resistente a UV, quedas, manchas e riscos. Pico de madeira, adequado a qualquer superfície macia. Marcador incluído.
NL Precisie gesneden, flexibel, eenvoudig te reinigen, dubbezijdig beschrijfbaar krijtborden. UV-, schok-, vlek- en krasbestendig. Krijtstift inbegrepen.



- 5 6 120
- 1 TAG-RECTANGLE-5 18x8x0,1cm 0,03kg
- 2 TAG-BUBBLE-5 18x8,1x0,1cm 0,03kg
- 3 TAG-BUTTERFLY-5 18x7,5x0,1cm 0,03kg
- 4 TAG-FLOWER-5 18x7x0,1cm 0,03kg

L-SHAPE

Easy to clean acrylic, stackable, robust and stable chalkboard writing surfaces with a matte finish front and a glossy back. UV, shock, stain and scratch resistant.

FR Chevalets de table ardoise, en acrylique, faciles à nettoyer, empilables, robustes et stables, avec une finition mate au recto et brillante au verso. Résistant aux UV, aux chocs, aux tâches et aux rayures.
DE Einfach zu reinigende Acryl-Kreidetafeln im L-Format. Stabile, robuste und stapelbare Kreidetafeln mit einer matten Vorderseite und einer glänzenden Rückseite. UV-, stoß-, schmutz- und kratzbeständig.
IT Lavagna in acrilico nero a forma di L, resistente, stabile, impilabile e facile da pulire. Rifinitura della lavagna frontale satinata e retro lucido. Resistente ai raggi UV e agli agenti atmosferici.
ES Pizarra de acrílico negro en forma de L, robusta, estable, apilable y fácil de limpiar. La parte frontal es mate y la posterior es brillante. Resistente a los rayos UV, golpes, manchas y rayones.
PT Superfícies de escrita em lousa fáceis de limpar, acrílicas, empilháveis, robustas e estáveis, com uma frente em acabamento fosco e uma parte posterior brilhante. UV, choque, mancha e resistente a arranhões.
NL Eenvoudig te reinigen acryl, robuust en stabiele krijtborden met een mat afgewerkte omslag en een glanzende achterkant. UV-, schok-, vlek- en krasbestendig.

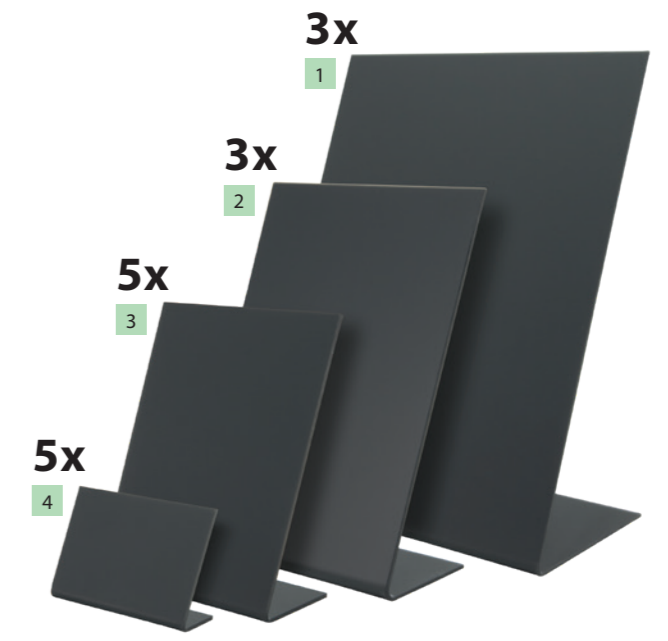

- 3 6 24
- 3 6 36
- 5 6 36
- 5 6 120
- 1 TBA-BL-A5 21,5x15x8,5cm 0,3kg
- 2 TBA-BL-A6 15,5x10,5x5cm 0,1kg
- 3 TBA-BL-A7 11,5x7,5x4,5cm 0,1kg
- 4 TBA-BL-A8 7x7,5x3,5cm 0,1kg



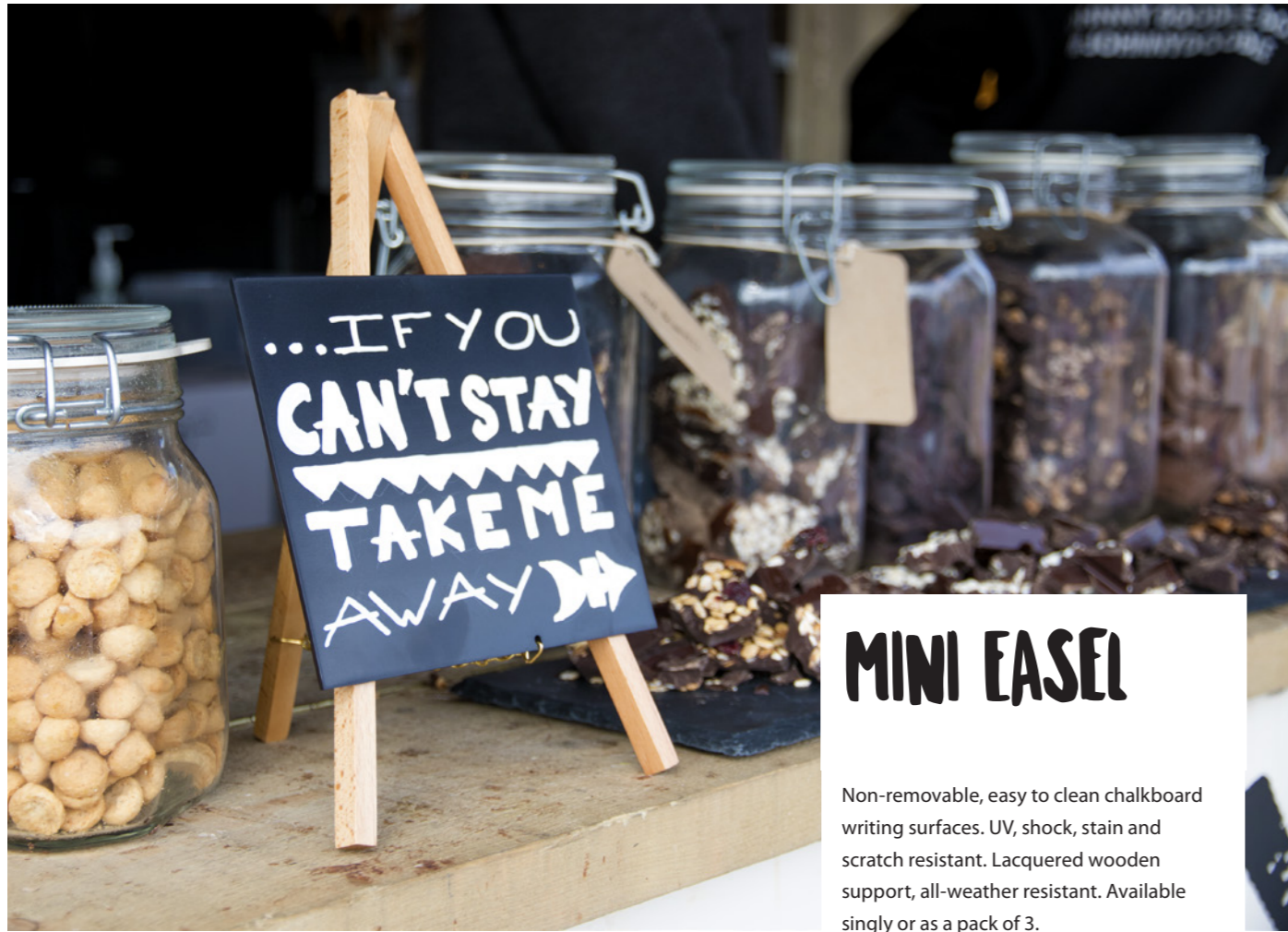

MINI EASEL

Non-removable, easy to clean chalkboard writing surfaces. UV, shock, stain and scratch resistant. Lacquered wooden support, all-weather resistant. Available singly or as a pack of 3.

FR Chevalets de table ardoise, non amovibles et faciles à nettoyer. Résistant aux UV, aux chocs, aux tâches et aux rayures. Support en bois laqué, résistant à tous les temps. Disponible à l'unité ou par lot de 3.

DE Flexible und einfach zu reinigende Kreidetafel-Staffelei. UV-, stoß-, schmutz- und kratzbeständig. Lackierter, witterungsbeständiger Holzfuß. Einzeln oder als 3er Set erhältlich.

IT Lavagna con cavalletto treppiede. Superficie di scrittura non estraibile, flessibile, antigraffio e facile da pulire. Base in legno duro laccato, resistente ai raggi UV e agli agenti atmosferici. Disponibile singolarmente o in confezione da 3.

ES Pizarra sobre caballete no desmontable. Superficie de escritura fácil de limpiar. Resistente a los rayos UV, golpes, manchas y rayones. Base de madera lacada dura, resistente a cualquier tipo de clima. Disponible por separado o en un paquete de 3.

PT Quadro cavalete com superfície de escrita não removível, flexíveis e fáceis de limpar. Resistente a riscos, quedas e UV. Suporte em madeira lacada. Disponível individualmente ou como um pacote de 3.

NL Niet-verwijderbare, eenvoudig te reinigen krijtbord schrijfpoppervlakken. UV-, schok-, vlek- en krasbestendig. Gelakte houten voet, weersbestendig.

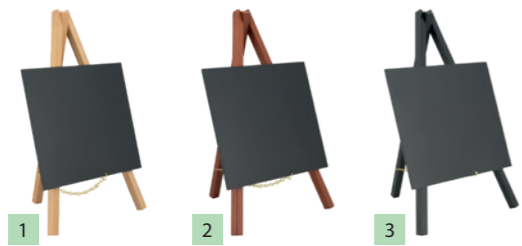

1 6 54

1 MNI-B-KR-1 24,4x15x13,5cm 0,1kg

2 MNI-M-KR-1 24,4x15x13,5cm 0,1kg

3 MNI-BL-KR-1 24,4x15x13,5cm 0,1kg

3 x 10

4 MNI-B-KR 24,4x15x13,5cm 0,3kg

5 MNI-M-KR 24,4x15x13,5cm 0,3kg

6 MNI-BL-KR 24,4x15x13,5cm 0,3kg



JUNIOR

Easy to clean chalkboard writing surfaces. UV, shock, stain and scratch resistant. Lacquered wooden support, all-weather resistant. Removable A4 writing surface included, additional set of 3 writing surfaces is available.

FR Chevalets de table ardoise, faciles à nettoyer. Résistant aux UV, aux chocs, aux tâches et aux rayures. Support en bois laqué, résistant à tous les temps. Surface d'écriture A4 amovible incluse, un jeu supplémentaire de 3 surfaces d'écriture est disponible.

DE Flexible und einfach zu reinigende Kreidetafeln. UV-, stoß-, schmutz- und kratzbeständig. Lackierter, witterungsbeständiger Holzfuß. Inklusive einer abnehmbaren Kreidetafel in A4. Ersatzkreidetafeln im 3er Set separat erhältlich.

IT Lavagna con cavalletto treppiede. Resistente ai raggi UV, agli agenti atmosferici, agli urti, alle macchie e ai graffi. Base in legno duro laccato. Superficie di scrittura A4 rimovibile inclusa, set aggiuntivo di 3 superfici di scrittura disponibile.

ES Pizarra sobre caballete con superficie de escritura fácil de limpiar. Resistente a los rayos UV, golpes, manchas y rayones. Base de madera lacada dura, resistente a cualquier tipo de clima. Incluye superficie de escritura A4 de doble cara y desmontable. Set adicional de 3 pizarras disponible.

PT Quadro cavalete com suporte de madeira lacada. Fácil de limpar, resistente a UV, choque, mancha e a arranhões. Resistente a todos os climas. Superfície de escrita removível em A4 incluída. Conjunto adicional de 3 superfícies de escrita disponível.

NL Eenvoudig te reinigen krijtbord schrijfpoppervlakken. UV-, schok-, vlek- en krasbestendig. Gelakte houten driepoot, weerbestendig. Verwijderbaar A4 beschrijfbaar krijtbord inbegrepen, extra set van 3 krijtborden apart beschikbaar.



1 x 10

JUN-M-A4 35,5x21,8x18cm 0,3kg

MINI SANDWICH BOARD

Easy to clean, double-sided, removable chalkboard writing surfaces. Usable as poster and/or photo frame. UV, shock and scratch resistant. Lacquered wooden stand.

FR Chevalets de table ardoise, amovible, double face et facile à nettoyer. Utilisable comme affiche et/ou cadre photo. Résistant aux UV, aux chocs et aux rayures. Support en bois laqué.

DE Einfach zu reinigende, doppelseitige Kreidetafel-Schreiboberflächen mit lackiertem Holzfuß. Als Poster- und/oder Fotorahmen verwendbar. UV-, stoß-, schmutz-, kratzbeständig.

IT Cornice in legno laccato con lavagna estraibile, con superficie di scrittura su entrambi i lati. Utilizzabile sia come lavagna che come porta foto. Antigraffio, resistente ai raggi UV e agli agenti atmosferici.

ES Utilizable en ambos lados como marco de fotos y/o como pizarra. Superficie de escritura fácil de limpiar, de doble cara y desmontable. Resistente a los rayos UV, golpes, manchas y rayones.

PT Utilizável em ambos lados como moldura e/ou quadro-negro. Forma cortada com precisão, flexível e fácil de limpar. Resistente a UV, quedas, manchas e riscos.

NL Eenvoudig te reinigen, dubbelzijdige, verwijderbare krijtborden. Bruikbaar als poster en/of fotolijst. UV-, schok- en krasbestendig. Gelakte houten standaard.



CHALKBOARD / POSTER FRAME

1 6 54 SBS-B-MNI 25x15,2x2cm 0,2kg

MINI SANDWICH SIGN

Precision cut, flexible, double-sided, easy to clean chalkboard writing surface. UV, shock, stain and scratch resistant. Chalk marker and elastic cord included.

FR Chevalets de table ardoise, découpés avec précision, flexible, double face et facile à nettoyer. Résistant aux UV, aux chocs, aux tâches et aux rayures. Feutre-craie et cordon élastique inclus.

DE Präzise geformte, flexible, einfach zu reinigende und doppelseitige Kreidetafeloberfläche. UV-, stoß-, schmutz- und kratzbeständig. Inklusive einem Securit® Kreidestift und Gummiband.

IT Lavagne da tavola/segnaposto realizzate con precisione, flessibili e con una superficie di scrittura doppia facile da pulire. Antiurto, antigraffio e resistente ai raggi UV. Supporto elastico e pennarello a gesso liquido incluso.

ES Mini caballete cortado con precisión, flexible, superficie de escritura fácil de limpiar, de doble cara y desmontable. Resistente a los rayos UV, golpes, manchas y rayones. Elástico y marcador de tiza incluido.

PT Mini quadro cavalete cortado com precisão, criando uma superfície de escrita dupla-face, flexível e fácil de limpar. Resistente a UV, quedas, manchas e riscos. Elástico e marcador incluído.

NL Precisie gesneden, flexibel, eenvoudig te reinigen, dubbelzijdig beschrijfbaar krijtbord. UV-, schok-, vlek- en krasbestendig. Krijtstift en elastisch koord inbegrepen.



TAGS

Precision cut, easy to clean, flexible, double-sided chalkboard writing surfaces. UV, shock, stain and scratch resistant, available in varied sizes, in black or white. 2 plastic holders, 4 spikes and chalk marker included.

FR Surfaces d'écriture ardoise double face, découpées avec précision, faciles à nettoyer et flexibles. Résistant aux UV, aux chocs, aux tâches et aux rayures, disponible en différentes tailles, en noir ou en blanc. 2 supports en plastique, 4 pointes et un feutre-craie inclus. **DE** Präzise geformte, flexible, einfach zu reinigende und doppelseitige Kreidetafelplättchen. UV-, stoß-, schmutz- und kratzbeständig. Erhältlich in verschiedenen Größen in den Farben Schwarz & Weiß. 2 Plastikhalter, 4 Spieße und ein Kreidestift inkludiert. **IT** Etichette realizzate con precisione con una superficie di scrittura su entrambi i lati, antigraffio e facili da pulire. Resistenti ai raggi UV e agli agenti atmosferici. Disponibili in vari formati e nei colori bianco o nero. 2 supporti in plastica, 4 supporti con punta e un pennarello a gesso liquido inclusi. **ES** Etiquetas recortadas con precisión, superficie de escritura utilizable en ambas caras, flexible, fácil de limpiar. Resistentes a los rayos UV, golpes, manchas y rayones. Disponibles en varios tamaños y en blanco o negro. Incluye 2 soportes de plástico, 4 pinchos y un marcador. **PT** Etiquetas com superfícies de escrita dupla-face, fáceis de limpar e flexíveis. Resistentes a quedas, manchas, riscas e UV. Disponível em preto e branco. 2 Suportes de plástico, 4 picos e um marcador incluídos. **NL** Precisie gesneden, eenvoudig te reinigen, flexibel, dubbelzijdig beschrijfbaar krijtbord tags. UV-, schok-, vlek- en krasbestendig, verkrijgbaar in verschillende maten, beschikbaar in zwart en wit. 2 plastic houders, 4 spikes en krijstift inbegrepen.



TAG HOLDERS

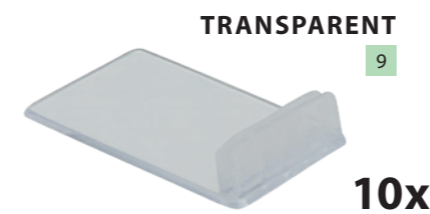
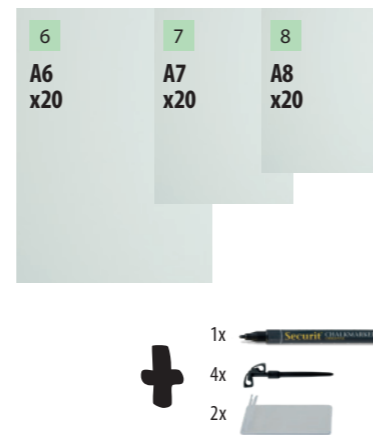

- 10 5 15 1 TAG-A4-WT 29,7x21x0,1cm 0,3kg
- 2 TAG-A5-WT 21x14,8x0,1cm 0,2kg

- 20 5 15 3 TAG-A6-WT 14,3x10,5x0,1cm 0,2kg
- 4 TAG-A7-WT 10,5x7,4x0,1cm 0,2kg
- 5 TAG-A8-WT 7,4x5,2x0,1cm 0,2kg
- 6 TAG-A6-BL 14,3x10,5x0,1cm 0,2kg
- 7 TAG-A7-BL 10,5x7,4x0,1cm 0,2kg
- 8 TAG-A8-BL 7,4x5,2x0,1cm 0,2kg

- 10 6 60 9 TAG-HLD-TR 6x4x0,8cm 0,05kg
- 20 6 60 10 TAG-HLD-BL 5x1,1x0,5cm 0,01kg
- 6 6 60 11 TAG-HLD-AC 10,5x2,5x2,5cm 0,02kg
- 12 TAG-HLD-CP 5,5x1x2cm 0,1kg
- 13 TAG-HLD-TE 2,5x2,5x2,5cm 0,1kg



BOTTLE TAGS

Precision cut, flexible, double-sided, easy to clean chalkboard writing surfaces. UV, shock, stain and scratch resistant. *Hanging cord included.

FR Surfaces d'écriture ardoise découpées avec précision, flexibles, double face et faciles à nettoyer. Résistant aux UV, aux chocs, aux tâches et aux rayures. *Cordon de suspension inclus. **DE** Präzise geformter, flexibler, einfach zu reinigender und doppelseitiger Kreidetafel-Flaschenanhänger. UV-, stoß-, schmutz- und kratzbeständig. *Inklusive Schnur zum Befestigen. **IT** Etichetta per bottiglie realizzata con precisione utilizzabile su entrambi i lati e facile da pulire. Resistente ai raggi UV e agli agenti atmosferici. *Cordone incluso. **ES** Etiqueta para botellas hecha con precisión, flexible, fácil de limpiar y con superficie de escritura en ambas caras. Resistente a los rayos UV, golpes, manchas y rayones. *Incluye cuerda para suspender. **PT** Etiqueta de garrafa precisamente feita, flexível, fácil de limpar, com superfície de escrita em ambos os lados. UV, resistente a choques, manchas e arranhões. *Inclui corda de enforcamento. **NL** Precisie gesneden, flexibel, eenvoudig te reinigen, dubbelzijdig beschrijfbaar krijtbord tags. UV-, schok-, vlek- en krasbestendig. *Inclusief ophangkoord.



10	6	60	1	TAG-BO-WT	15,4x6,5x0,1cm	0,01kg
6	6	60	2	TAG-BOTTLE	4,5x6,5x0,2cm	0,05kg



BOTTLE DISPLAYS



Stain and scratch resistant, easy to clean chalkboard writing surface in a wooden frame. All-weather resistant cast iron structure. Available in a one- or three-bottle size.

FR Surface d'écriture ardoise, résistante aux tâches et aux rayures, facile à nettoyer, dans un cadre en bois. Structure en fonte résistante à tous les temps. Disponible en format d'une ou trois bouteilles.

DE Beschichtetes, witterungsbeständiges Flaschen-Display aus Gusseisen. Mit schmutz-, kratzbeständigen und einfach zu reinigenden Kreidetafeln mit Holzrahmen. Für die Ausstellung von einer oder drei Flaschen erhältlich.

IT Espositore porta bottiglie in metallo rivestito con una lavagnetta con cornice in legno. Resistente agli agenti atmosferici, antigraffio e facile da pulire. Disponibile in 2 modelli per 1 o 3 bottiglie.

ES Expositor pizarra para botellas, resistente a manchas y rayones. Superficie de escritura fácil de limpiar. Marco de madera. Estructura metálica recubierta de acero resistente a cualquier tipo de clima. Disponible en un expositor de 1 ó 3 botellas.

PT Expositor quadro negro para garrafas com moldura de madeira resistente a manchas e riscos. Superfície de escrita fácil de limpar. Estrutura metálica revestida de aço para todas as condições meteorológicas. Disponível num expositor de 1 ou 3 garrafas.

NL Vlek- en krasbestendig, eenvoudig te reinigen krijtbordoppervlak in een houten frame. Weersbestendige gietijzeren style frame. Verkrijgbaar in formaat voor één of drie flessen.

1	x	5	1	WB-WR-1	44,2x11x11,3cm	0,5kg
2	x	3	2	WB-WR-3	44,2x39x11,3cm	1,7kg



TABLE CADDY

Precision cut, easy to clean, double-sided chalkboard writing surface with elastic bands. Lacquered wooden base, metal framework. Space to hold menus, with handle.

FR Surface d'écriture ardoise double face, découpée avec précision, facile à nettoyer, avec des bandes élastiques. Base en bois laqué, armature métallique. Espace de rangement pour les menus, avec poignée.

DE Tisch-Caddy mit präzise geformter, einfach zu reinigender, doppelseitiger Kreidetafel inkl. Gummiband. Lackierter Holzfuß mit Metallumrandung und Griff. Mit Platz zum Einstecken von Speisekarten.

IT Lavagna porta menù e portaccondimenti con manico e banda elastica. Superficie di scrittura doppia, montata su una solida base di legno duro laccato. Parti in metallo delimitano lo spazio e sostengono la fuoriuscita di oggetti.

ES Pizarra porta menús y condimentos, formas recortadas con precisión, superficie de escritura fácil de limpiar, de doble cara con banda elástica. Base en madera lacada. El armazón y el mango están hechos de metal.

PT Superfície de escrita dupla-face com banda elástica. Base em madeira lacada, moldura de metal, pega e espaço para guardar menus.

NL Precisie gesneden, eenvoudig te reinigen, dubbelzijdig beschrijfbaar krijtbord met elastische banden. Gelakte houten voet, metalen frame. Ruimte om menukaarten te plaatsen, met handvat.



FLAT PACKED



1 x 18

CAD-TE 34,5x22x20cm 0,9kg



CHALKBOARD TRAYS



CHALKBOARD

Lacquered hardwood, easy to clean, chalkboard writing surfaces, three partitions. Available in two sizes.

FR Bois dur laqué, facile à nettoyer, surface d'écriture ardoise, trois compartiments. Disponible en deux tailles.

DE Kreidetafel-Tablett aus lackiertem Hartholz mit einfach zu reinigender Oberfläche. In drei unterschiedlich große Fächer unterteilt. Erhältlich in zwei Größen.

IT Vassoio lavagna realizzato in legno duro laccato con tre scompartimenti e facile da pulire. Disponibile in due misure.

ES Bandeja pizarra de madera lacada. Superficie de escritura con 3 divisiones. Disponible en dos tamaños.

PT Bandeja de madeira lacada, fácil de limpar e com três divisões. Disponível em dois tamanhos.

NL Gelakt hardhout, eenvoudig te reinigen, beschrijfbaar krijtbord oppervlakken in drie compartimenten. Verkrijgbaar in twee maten.

1 x 5

1 RST-DB-60 60x40x4cm 2,5kg

2 RST-DB-40 40x40x4cm 1,3kg



TABLE SIGNS

Hard acrylic, washable, stackable sets of numbers and reservation signs. Reservation signs available in several languages.

FR Lots de numéros de table et chevalets de réservation en acrylique, rigides, lavables et empilables. Les panneaux de réservation sont disponibles en plusieurs langues.

DE Stapelbare, waschbare Tischnummern-Sets und Reserviert-Schilder aus hartem Acryl. Reserviert-Schilder in verschiedenen Sprachen erhältlich.

IT Segnatavoli in acrilico rigido, lavabili e impilabili. Disponibili con numeri o con scritto "Riservato" in differenti lingue.

ES Carteles de acrílico duro, lavables y apilables. Disponibles en sets con números o con texto "Reservado". Los carteles con texto "Reservado" están disponibles en varios idiomas.

PT Placas de mesa em acrílico, fáceis de limpar e empilháveis. Conjuntos de sequências de números ou conjuntos de placas de reservado. Placas de reservado disponíveis em vários idiomas.

NL Hard acryl, eenvoudig te reinigen, stapelbare sets van nummers en reserveringsbordjes. Reserveringsbordjes beschikbaar in verschillende talen.

1 6 60

5,2x5,2x4,5cm 0,1kg

1 Num 1-10 | TN-1-10-WT Num 31-40 | TN-31-40-WT

Num 11-20 | TN-11-20-WT Num 41-50 | TN-41-50-WT

Num 21-30 | TN-21-30-WT Num 51-60 | TN-51-60-WT



5x



1 6 60

5x10x4,5cm 0,1kg

2 TN-RES-EN-WT

5 TN-RES-IT-WT

3 TN-RES-FR-WT

6 TN-RES-ES-WT

4 TN-RES-DE-WT

7 TN-RES-NL-WT

SURFACE SANITIZER

NEW



Professional 70% alcohol surface sanitizer spray. Quickly and easily clean and sanitize any alcohol proof surface such as counters, tables, chairs, door handles, prep stations and menu cards. Food safe and non-toxic.

FR Solution hydroalcoolique idéale pour nettoyer et désinfecter les surfaces. Solution hydroalcoolique professionnelle, à 70% d'alcool. Nettoie et assainit rapidement et facilement toutes les surfaces résistantes à l'alcool, telles que les comptoirs, les tables, les chaises, les poignées de porte, les postes de préparation et les cartes-menu. Sans danger pour les aliments et non toxique. **DE** Professionelles Desinfektionsspray mit 70% Alkohol. Reinigen und desinfizieren Sie schnell und einfach alle alkoholbeständigen Oberflächen wie Theken, Tische, Stühle, Türgriffe, Zubereitungsstationen und Speisekarten. Lebensmittelecht und ungiftig.

IT Spray disinfettante professionale per superfici al 70% di alcol. Pulisce e disinfetta rapidamente e facilmente qualsiasi superficie come banconi, tavoli, sedie, maniglie delle porte, stazioni di preparazione e portamenu. Sicuro per gli alimenti e non tossico. **ES** Spray desinfectante profesional para superficies con 70% de alcohol. Limpia y desinfecta rápidamente y fácilmente cualquier tipo de superficie como mostradores, mesas, sillas, tiradores de puertas, estaciones de preparación y portamenu. Es seguro para los alimentos y no es tóxico. **PT** Spray desinfectante de superfície profissional com álcool a 70%. Limpa e desinfecta rápida e facilmente qualquer superfície, como balcões, mesas, cadeiras, puxadores de portas, estações de preparação e suportes de menus. Seguro e não tóxico para a alimentação.

NL Professionele oppervlaktereiner met 70% alcohol. Reinigt en ontsmet snel en gemakkelijk elk alcoholbestendig oppervlak, zoals toonbanken, tafels, stoelen, deurklinken, voorbereidingsstations en menukaarten. Voedselveilig en niet giftig.



1 6 x

CLEAN-ALC-AE 19,5x6,5x6,5cm 0,4kg

COFFEE STENCILS

Reusable stainless steel powder stencils in heart and smiley shape.

FR Lot de 2 pochoirs réutilisables en acier inoxydable, en forme de cœur et de smiley. **DE** Wiederverwendbare Edelstahl-Schablonen in Form eines Herzens oder eines Smileys. **IT** Stencil per decorare il caffè realizzati in acciaio inox a forma di cuore e faccina smiley. **ES** Esténciles de acero inoxidable para decorar el café con formas de corazón o de cara sonriente. **PT** Stencils de metal em forma de coração e de sorriso. **NL** Herbruikbare roestvrijstalen poederstencils in hart en smiley vorm.



2 6 24

STN-SS-CO 10x12,4x0,1cm 0,1kg



WALL BOARDS

- FR ARDOISES MURALES
- DE WANDKREIDETAFELN
- IT LAVAGNE DA PARETE
- ES PIZARRAS DE PARED
- PT QUADROS DE PAREDE
- NL WAND KRIJTBORDEN

WOODY

Wood style frame, UV, shock, stain and scratch resistant, easy to clean, non-porous, double-sided chalkboard writing surfaces. Mounting hardware and chalk marker included.

FR Surfaces d'écriture ardoise double face, résistantes aux UV, aux chocs, aux tâches et aux rayures, faciles à nettoyer, non poreuses avec cadre effet bois (matière MDF). Kit de montage et feutre-craie inclus.

DE UV-, stoß-, schmutz- und kratzbeständige Kreidetafel mit Holzrahmen und nicht poröser, doppelseitiger Schreiboberfläche. Inklusive Wandmontageset und einem Securit® Kreidestift.

IT Lavagna con cornice in legno e superficie di superficie di scrittura doppia, non porosa, antigraffio, anti urto e resistente ai raggi UV. Kit montaggio a parete e pennarello a gesso liquido inclusi.

ES Pizarra con marco de madera y superficie de escritura no porosa, fácil de limpiar, utilizable en ambas caras. Resistente a los rayos UV, golpes, manchas y rayones. Incluye marcador de tiza y kit para montaje sobre pared.

PT Quadro de madeira com superfície de escrita de lousa dupla face, resistentes a UV, choque, manchas e riscos, fáceis de limpar, não porosas. Ganchos para pendurar e marcador incluídos.

NL Hout-stijl frame. UV-, schok-, vlek- en krasbestendig, eenvoudig te reinigen, niet-poreus dubbelzijdig beschrijfbaar krijtborden. Inclusief montage materiaal en krijtstift.

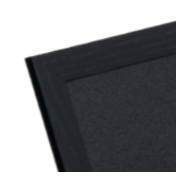
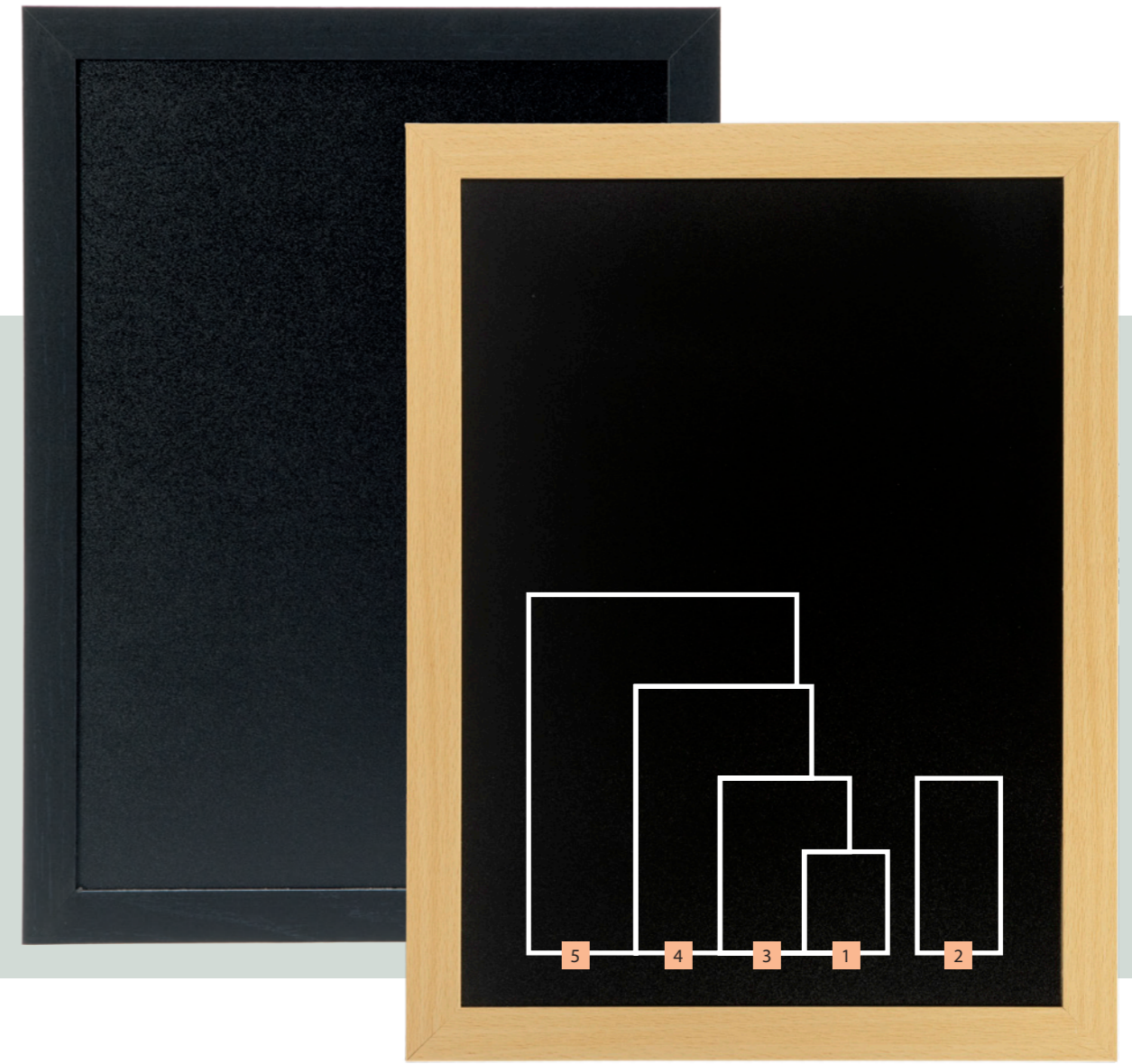

- 1 6 36
- 1 WBW-BL-20-24 24x20x1cm 0,2kg
- 1 6 24
- 2 WBW-BL-20-40 40x20x1cm 0,3kg
- 3 WBW-BL-30-40 40x30x1cm 0,5kg
- 1 x 6
- 4 WBW-BL-40-60 60x40x1cm 0,9kg
- 5 WBW-BL-60-80 80x60x1cm 2,3kg

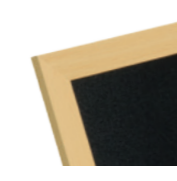

- 1 6 36
- 1 WBW-TE-20-24 24x20x1cm 0,2kg
- 1 6 24
- 2 WBW-TE-20-40 40x20x1cm 0,3kg
- 3 WBW-TE-30-40 40x30x1cm 0,5kg
- 1 x 6
- 4 WBW-TE-40-60 60x40x1cm 0,9kg
- 5 WBW-TE-60-80 80x60x1cm 2,3kg

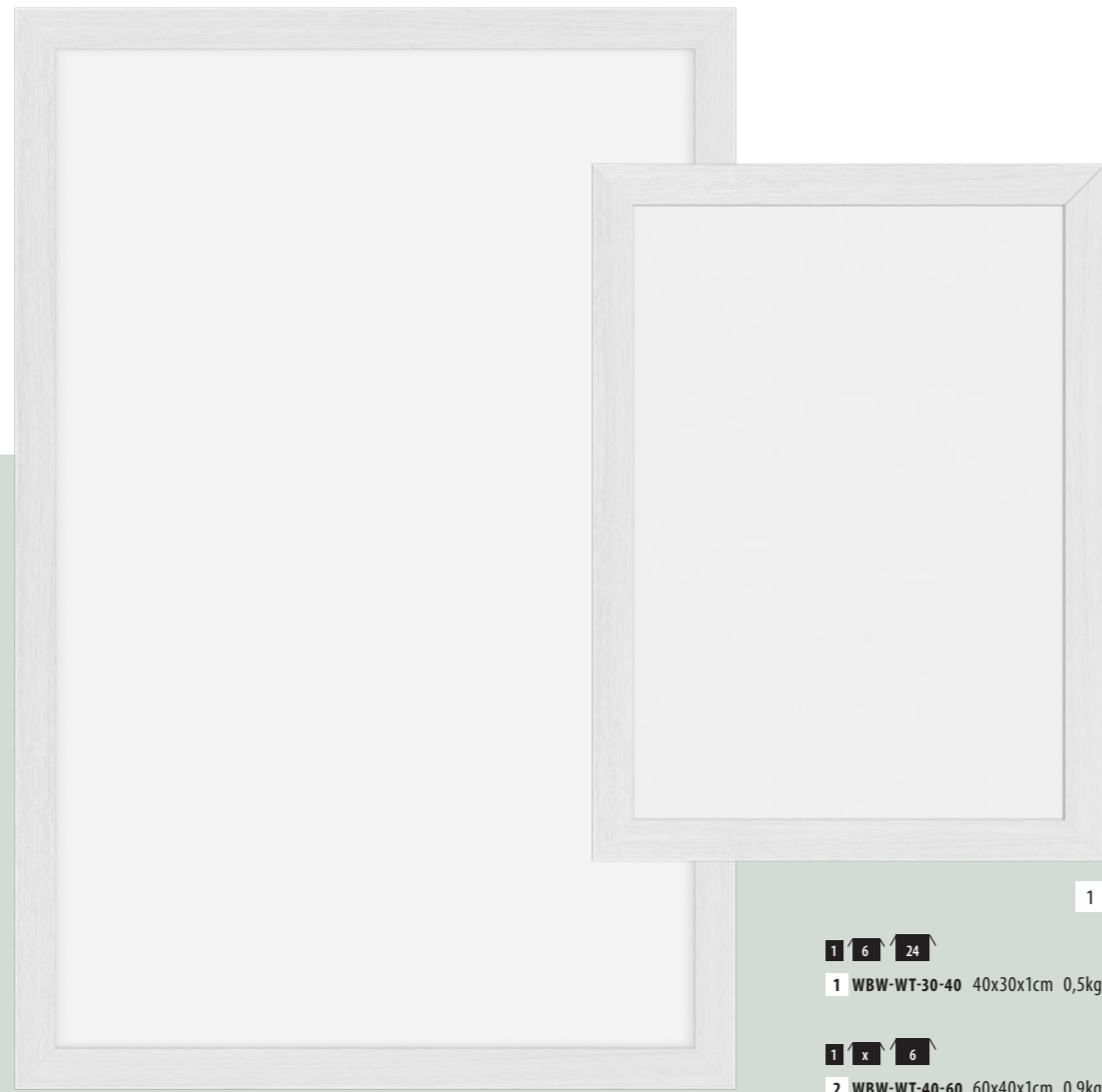

1

1 6 24
1 WBW-WT-30-40 40x30x1cm 0,5kg

1 x 6
2 WBW-WT-40-60 60x40x1cm 0,9kg

2

WOODY WHITE

Wood style frame. UV, shock, stain and scratch resistant, easy to clean, white double-sided chalkboard writing surfaces. Mounting hardware and two chalk markers included.

FR Cadre effet bois. Surfaces d'écriture blanches à double face, résistantes aux UV, aux chocs, aux tâches et aux rayures, faciles à nettoyer. Kit de montage et deux feutres-craie inclus.

DE UV-, stoß-, schmutz- und kratzbeständige Kreidetafel mit Holzrahmen und weißer, nicht poröser, doppelseitiger Schreiboberfläche. Inklusive Wandmontageset und zwei Securit® Kreidestiften.

IT Lavagna con cornice in legno bianca superficie di scrittura doppia, Facile da pulire, antigraffio e resistente ai raggi UV e agli agenti atmosferici. Ganci per montaggio a parete e due pennarelli a gesso liquido inclusi.

ES Pizarra con marco de madera y con superficie blanca de escritura en ambas caras. Fácil de limpiar, resistente a los rayos UV, golpes, manchas y rayones. Incluye kit de montaje sobre pared y dos marcadores de tiza.

PT Quadro em madeira com superfície de escrita dupla em branco. Fácil de limpar, resistente aos raios UV, arranhão e choques. Dois marcadores e material de montagem incluídos.

NL Houtstijl lijst, eenvoudig te reinigen, witte dubbelzijdig beschrijfbaar krijtbord oppervlakken. UV-, schok-, vlek- en krasbestendig. Beschikbaar in twee maten. Inclusief bevestigingsmateriaal en twee krijstiften.





1 x 6
1 WBW-GL-BL-40 40x30x1cm 0,7kg

1 x 6
2 WBW-GL-BL-60 60x40x1cm 2,0kg

WOODY TRANSPARENT

Wood style frame, easy to clean, double-sided glass writing surfaces. Shock, stain and scratch resistant. Available in two sizes. Mounting hardware and two chalk markers included.



FR Cadre effet bois, facile à nettoyer, surfaces d'écriture en verre double face. Résistant aux chocs, aux tâches et aux rayures. Disponible en deux tailles. Matériel de montage et deux feutres-craie inclus.

DE Stoß-, schmutz- und kratzbeständige Kreidetafel mit Holzrahmen und nicht poröser, doppelseitiger Schreiboberfläche aus Glas. Inklusive Wandmontageset und zwei Kreidestiften.

IT Lavagna con cornice in legno con superficie di scrittura doppia in vetro. Facile da pulire, antigraffio e resistente ai raggi UV e agli agenti atmosferici. Disponibile in due misure. Ganci per montaggio a parete e due pennarelli a gesso liquido inclusi.

ES Pizarra con marco de madera y con superficie de escritura de vidrio en ambas caras. Fácil de limpiar, resistente a los rayos UV, golpes, manchas y rayones. Disponible en dos tamaños. Incluye kit de montaje sobre pared y dos marcadores de tiza.

PT Quadro em madeira com superfície de escrita em vidro frente e verso. Fácil de limpar, resistente aos raios UV, arranhões e choques. Disponível em dois tamanhos. Ganchos para pendurar e dois marcadores incluídos.

NL Houtstijl frame, eenvoudig te reinigen, dubbelzijdig beschrijfbaar glazen oppervlakken. Schok-, vlek- en krasbestendig. Beschikbaar in twee maten. Inclusief bevestigingsmateriaal en twee krijtstiften.

UNIVERSAL & LONG

High-quality triple-lacquered rubberwood frame. All-weather resistant, UV, shock, stain and scratch resistant, easy to clean, non-porous, double-sided chalkboard writing surfaces. Wall mounting hooks included, except with long boards.

FR Cadre en bois de haute qualité, en hêtre triplement laqué. Surfaces d'écriture en ardoise double face, résistantes à tous les temps, aux UV, aux chocs, aux tâches et aux rayures, faciles à nettoyer et non poreuses. Crochets de fixation murale inclus, sauf pour les tableaux longs.

DE Hochwertige Kreidetafel mit dreifach-lackiertem, witterungsbeständigem Gummibaumholzrahmen. UV-, stoß-, schmutz- und kratzbeständig mit einfach zu reinigender, nicht poröser, doppelseitiger Schreiboberfläche. Inklusive Wandmontageset. Achtung: Long Boards ohne Wandmontageset.

IT Cornice in legno duro, resistente agli agenti atmosferici. Superficie di scrittura doppia, non porosa, antigraffio, anti urto e resistente ai raggi UV. Ganci per montaggio a parete inclusi. Attenzione: kit montaggio a parete non incluso per il modello Long.

ES Marco de madera dura lacada, resistente a cualquier tipo de clima, rayos UV, golpes, manchas y rayones. Superficie de escritura no porosa, fácil de limpiar, utilizable en ambas caras. Incluye kit para montaje sobre pared. Atención: el modelo Long no incluye el kit para montaje.

PT Quadro em madeira lacada, adequado para o exterior. Resistente a UV, quedas, manchas e riscos. Superfície de escrita não porosa, fácil de limpar e dupla-face. Disponível em vários estilos e acabamentos. Ganchos para pendurar incluídos. Atenção: o modelo Long não inclui o kit de montagem.

NL Hoogwaardig drievoudig gelakt rubberhout frame. Weersbestendig, UV-, schok-, vlek- en krasbestendig, eenvoudig te reinigen, niet-poreus dubbelzijdig beschrijfbaar krijtborden. Inclusief montagehaken. Let op: long borden worden geleverd exclusief montagehaken.

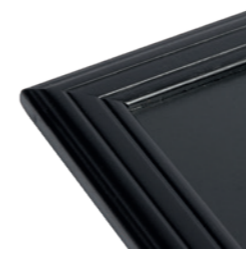

Universal

- 1 x x x
- 2 **WBU-BL-60** 76,3x56,5x2,5cm 2,8kg
- 3 **WBU-BL-70** 87x67x2cm 3,8kg

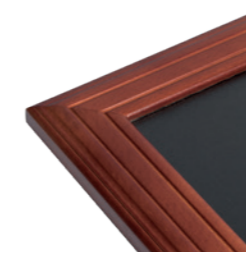

Universal

- 1 x x x
- 2 **WBU-M-60** 76,3x56,5x2cm 2,8kg
- 3 **WBU-M-70** 87x67x2cm 3,8kg
- 4 **WBU-M-80** 96,5x76,5x2cm 4,5kg



WALL BOARDS

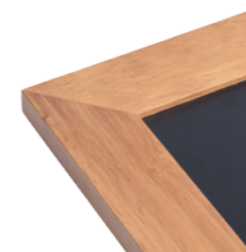

Universal

- 1 x x 5
- 1 **WBU-TE-50** 56,5x47x2cm 2,1kg
- 1 x x x
- 2 **WBU-TE-60** 76,3x56,5x2cm 2,8kg
- 3 **WBU-TE-70** 87x67x2cm 3,8kg

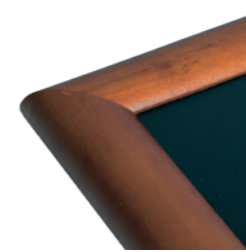

Universal

- 1 x x x
- 2 **WBU-DB-60** 76,3x56,5x2cm 2,8kg
- 3 **WBU-DB-70** 87x67x2cm 3,8kg

Long

- 1 x x x
- 5 **WBL-TE-100** 100x56x2cm 3,7kg
- 6 **WBL-TE-120** 120x56x2cm 4,3kg
- 7 **WBL-TE-150** 150x56x2cm 5,4kg

Long

- 1 x x x
- 5 **WBL-DB-100** 100x56x2cm 3,7kg
- 6 **WBL-DB-120** 120x56x2cm 4,3kg
- 7 **WBL-DB-150** 150x56x2cm 5,4kg



GOLD BOARD



1 2

1 x x

1 WBC-G-105 97x73x5cm 8,0kg

2 WBC-G-85 83,5x63x5cm 5,8kg

High-quality classic gold coated frame. UV, shock, stain and scratch resistant, easy to clean, non-porous writing surface. Mounting hardware not included.

FR Cadre classique de haute qualité à revêtement doré. Surface d'écriture non-poreuse, résistante aux UV, aux chocs, aux tâches et aux rayures, facile à nettoyer. Kit de montage non inclus. **DE** Hochwertige Kreidetafel mit klassischem mit Goldlack-beschichtetem Rahmen. Einfach zu reinigende, UV-, stoß-, schmutz- und kratzbeständige, nicht poröse Oberfläche. Exklusive Wandmontageset. **IT** Cornice in legno sintetico con finitura dorata. Superficie di scrittura non porosa, antigraffio e anti urto e resistente ai raggi UV. Kit montaggio a parete escluso. **ES** Marco de madera sintética dura con acabado dorado. Superficie de escritura no porosa, fácil de limpiar. Resistente a los rayos UV, golpes, manchas y rayones. Kit para montaje no incluido. **PT** Quadro sintético rígido com acabamento revestido a ouro. Superfície de escrita não porosa resistente a UV, choque, manchas e arranhões, fácil de limpar. Ganchos para pendurar excluídos. **NL** Hoog kwaliteits frame met goudkleurige afwerking. UV-, schok-, vlek- en krasbestendig, eenvoudig te reinigen, niet-poreus beschrijfbaar krijtborden. Exclusief montage materiaal.

LIVING WALL

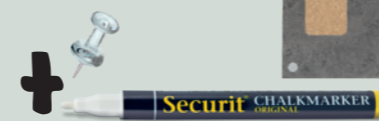
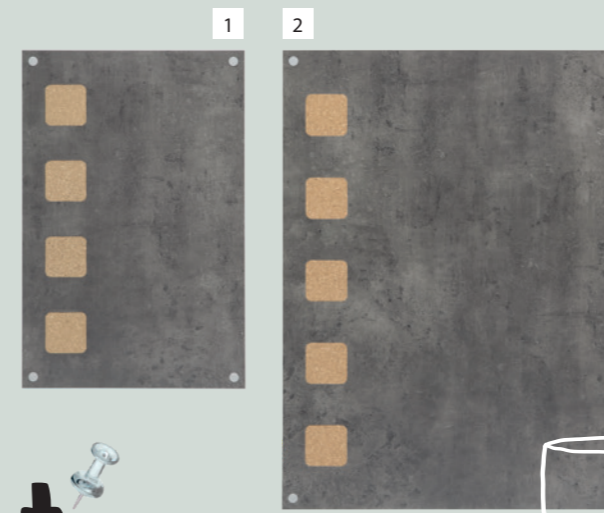

1 x x

1 LW-GY-58 58x38x1,5cm 1,9kg

2 LW-GY-78 78x58x1,5cm 4,0kg

Chalkboard with concrete look finish and natural cork. UV, stain and scratch resistant writing surface. Chalk marker, pins and mounting hardware included.

FR Ardoise avec finition aspect béton et liège naturel. Surface d'écriture résistante aux UV, aux tâches et aux rayures. Feutre-craie, épingles et matériel de montage inclus. **DE** Kreidetafel in Betonoptik mit Kork-Einsätzen. UV-, stoß-, schmutz- und kratzbeständige Schreiboberfläche. Inklusive Wandmontageset, Pinnnadeln und einem Securit® Kreidestift. **IT** Lavagna con finitura effetto cemento e sughero naturale. Superficie di scrittura resistente ai raggi UV, alle macchie e ai graffi. Pennarello a gesso liquido, puntine, accessori di montaggio inclusi. **ES** Pizarra con acabado de aspecto de hormigón y corcho natural. Superficie de escritura resistente a los rayos UV, a las manchas y a los arañazos. Incluye un marcador, kit para montaje y chinchetas. **PT** Quadro a giz com acabamento em betão e cortiça natural. Superfície de escrita resistente a UV, manchas e arranhões. Marcador a giz, pins e parafusos para instalação incluídos. **NL** Krijtbord met betonlook afwerking en natuurkork. UV-, vlek- en krasbestendig schrijfpoppervlak. Krijstift, punaises en installatiebouten inbegrepen.



SILHOUETTE BOARDS

Precision cut, double sided, flexible, easy to clean chalkboard writing surfaces. Assorted designs. UV, shock, stain and scratch resistant. Wall mounting adhesives and chalk marker included.

FR Surface d'écriture coupée avec précision, double face, souple, facile à nettoyer. Assortiment de diverses formes. Résistante aux UV, chocs, tâches et rayures. Incluant la fixation auto-adhésive scratch et un feutre-craie.

DE Präzise geformte, doppelseitige, flexible und einfach zu reinigende Kreidetafel-Oberfläche. In verschiedenen Formen erhältlich. UV-, stoß-, schmutz- und kratzbeständig. Inklusive Wandklebesticker und einem Securit® Kreidestift.

IT Realizzate con precisione, superficie di scrittura doppia, flessibili e facile da pulire. Antigraffio, anti urto e resistente ai raggi UV. Disponibili in varie forme. Adesivi a strappo e pennarello a gesso liquido incluso.

ES Hecha con precisión, flexible, fácil de limpiar, utilizable en ambas caras. Resistente a los rayos UV, golpes, manchas y rayones. Disponible en varias

siluetas. Incluye tiras autoadhesivas en velcro para montaje sobre pared y un marcador de tiza líquida.

PT Superfície de escrita dupla-face cortada com precisão, flexível e fácil de limpar. Disponível em diferentes formatos, resistentes a UV, choque, manchas e riscos. Adesivos de parede e marcador incluídos.

NL Precisie gesneden, flexibel, eenvoudig te reinigen, dubbezijdig beschrijfbaar krijtborden in diverse ontwerpen. UV-, schok-, vlek- en krasbestendig. Zelfklevende wandmontage en krijtstift inbegrepen.



1



2



3



4



1 6 60

- 1 **FB-MOKA** 39x29x0,3cm 0,1kg
- 2 **FB-HEART** 30x36x0,3cm 0,1kg
- 3 **FB-BUBBLE** 27,3x47x0,3cm 0,1kg
- 4 **FB-CUP** 28,3x44,5x0,3cm 0,1kg
- 5 **FB-FLAG** 20,8x14,5x0,7cm 0,9kg
- 7 **FB-PLAN** 44,9x30x0,3cm 0,2kg

1 6 24

- 6 **FB-CLOCK** 27x27x2,5cm 0,1kg

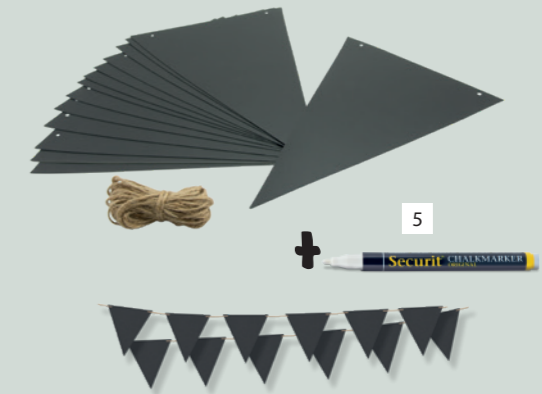

5

14 pcs, hanging cord included.

- FR** 14 pièces, cordon de suspension inclus.
- DE** 14 Stück, inklusive Aufhänge-Kordel.
- IT** 14 unità, corda per il fissaggio inclusa.
- ES** 14 piezas. Incluye cuerda para ser colgadas.
- PT** 14 peças. Corda para pendurar incluída.
- NL** 14 stuks, inclusief ophangkoord.

Clock mechanism included. Battery not included.

- FR** Mécanisme d'horloge inclus. Pile non incluse.
- DE** Inklusive Uhrwerk. Exklusive Batterie.
- IT** Vero orologio. Batteria non inclusa.
- ES** Reloj incluido. Pila no incluida.
- PT** Mecanismo de relógio incluído. Bateria não incluída.
- NL** Klok mechanisme inbegrepen. Batterij niet inbegrepen.



6

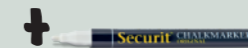

7

Printed days of the week, with photo and key clip.

- FR** Jours de la semaine imprimés (en Anglais), avec clip pour insertion photo et porte-clés.
- DE** Wochenplaner mit aufgedruckten Wochentagen. Inklusive Foto- und Schlüssel-Clip.
- IT** Con i giorni della settimana stampati e clip per appendere portachiavi e foto.
- ES** Los días de la semana están impresos e incluye clips para colgar fotos y llaves.
- PT** Dias da semana impressos e incluem clips para pendurar fotos e chaves.
- NL** Week planner met gerprinte dagen van de week, met foto- en sleutelclip.





SILHOUETTE BOARDS



1	6	60
1	FB-OVAL	29,8x37,7x0,3cm 0,1kg
2	FB-BALLOON	39,6x29x0,3cm 0,1kg
3	FB-LEAF	43,8x29,6x0,3cm 0,1kg
4	FB-WIFI	38x25x0,3cm 0,1kg
5	FB-SQUARE	34,7x29,8x0,3cm 0,1kg
6	FB-GLASS	50x23,5x0,3cm 0,1kg
7	FB-BOTTLE	49,7x19,5x0,3cm 0,1kg
8	FB-CACTUS	47x27x0,3cm 0,1kg
9	FB-BUTTERFLY	31x35,5x0,3cm 0,1kg
10	FB-SM4	18x15,5x0,3cm 0,1kg
11	FB-CLOUD	49x30x0,3cm 0,1kg
12	FB-FLOWER	42,6x27,7x0,3cm 0,1kg
13	FB-APPLE	29,1x31,6x0,3cm 0,1kg
14	FB-PINEAPPLE	49,3x23,6x0,3cm 0,1kg



Create your own shape

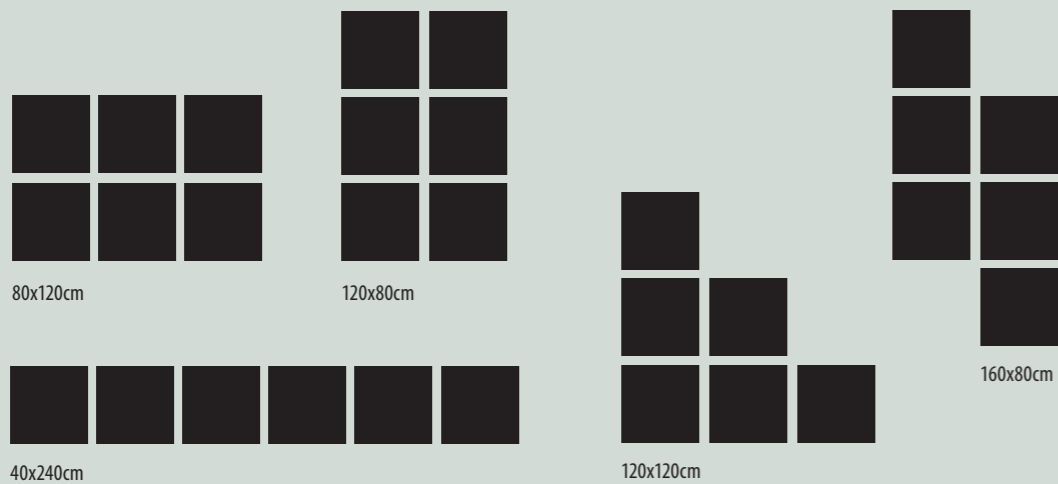

80x120cm

120x80cm

40x240cm

120x120cm

160x80cm



6 x 36
FB-XXL 40x40x0,2cm 2,0kg

FRAMELESS XXL CHALKBOARD

Precision cut, flexible, easy to clean, large chalkboard writing surfaces to mount in a design of your choice. UV, shock, stain and scratch resistant, double-sided and suitable for writing with Securit® Chalk Markers. Sold in a pack of 6. Wall mounting adhesives included.

FR Ardoises de grande taille, découpées avec précision, flexibles et faciles à nettoyer, à présenter selon le motif de votre choix. Résistant aux UV, aux chocs, aux tâches et aux rayures, double face et adapté à l'utilisation des feutres-craie Securit®. Vendu par paquet de 6, adhésifs de fixation murale inclus.

DE XXL-Wandkreidetafel mit präzise geformten, flexiblen und einfach zu reinigenden Platten. Aufhängbar in beliebigem Design. UV-, stoß- und kratzfeste, doppelseitige Schreiboberfläche zum Beschreiben mit Securit® Kreidestiften. Verpackt à 6 Stück. Wandklebesticker inkludiert.

IT Confezione di 6 lavagne componibili con design a vostra scelta. Facili da pulire, flessibili, resistenti ai raggi UV, agli urti, graffi e macchie. Adatte per essere utilizzate con i pennarelli a gesso liquido Securit®. Adesivi per montaggio a parete inclusi.

ES Pack de 6 pizarras para crear una pizarra XXL con diseño a elección. Fáciles de limpiar, flexibles y resistentes a los rayos UV, golpes, rayones y manchas. Aptas para escribir con marcadores

Securit®. Incluye adhesivos para su montaje sobre la pared.

PT Pacote de 6 quadros para criar um desenho à sua escolha. Fácil de limpar, flexível e resistente aos raios UV, golpes, arranhões e manchas. Adequado para escrever com marcadores Securit®. Inclui adesivos para montagem na parede.

NL Precisie gesneden, flexibel, eenvoudig te reinigen, grote krijtbord schrijfpoppervlakken om te monteren in een ontwerp naar keuze. UV-, schok-, vlek- en krasbestendig, dubbelzijdig en geschikt voor Securit® krijstiften. Verkocht als set van 6. Zelfklevende wandmontage inbegrepen.

LETTER BOARDS

Wood style frame, felt surface. Including acrylic letters, numbers and symbols. Available in three sizes. Mounting hardware included. Additional set of letters available.

FR Cadre effet bois, surface en feutre. Comprend lettres, chiffres et symboles en acrylique. Disponible en trois tailles. Kit de montage inclus. Jeu de lettres supplémentaire disponible.

DE Letter Board mit hölzernem Rahmen und Samt-Beschichtung. Inklusive Acryl-Buchstaben, Nummern und Symbolen. Wandmontageset inklusive. Erhältlich in drei verschiedenen Größen. Zusätzliche Buchstaben-Sets separat erhältlich.

IT Lavagna con cornice in legno e superficie in feltro. Lettere, numeri e simboli in acrilico inclusi. Disponibile in tre misure. Kit per montaggio a parete incluso. Kit di lettere aggiuntive acquistabile separatamente.

ES Tablero de fieltro con marco de madera. Incluye letras, números y símbolos hechos de acrílico. Disponible en tres tamaños. Kit para montaje sobre pared incluido. Kit de letras adicionales para tablero de fieltro.

PT Placa de feltro com moldura em madeira. Inclui letras, números e símbolos em acrílico. Disponível em três tamanhos. Kit de montagem incluído. Kit de letras adicionais para quadro letreiros em feltro.

NL Houtstijl frame, vilt oppervlakte. Inclusief acryl letters, cijfers en symbolen. Verkrijgbaar in drie maten. Bevestigingsmateriaal inbegrepen. Extra letterset apart verkrijgbaar.



2

3

1



- 1 6 24
- 1 WLB-TE-30-30 30x30x2cm 0,5kg
- 2 6 60
- 4 WLB-SET-LA 35x28x1cm 0,1kg

- 1 x 6
- 2 WLB-TE-40-60 60x40x2cm 2,4kg
- 3 WLB-TE-60-80 80x60x2cm 4,0kg

4 Additional set of letters for the 60x40 cm & 80x60 cm letter board.

FR Kit de lettres supplémentaire pour les tableaux à lettre 60x40 cm & 80x60 cm.
DE Zusätzliches Buchstabenset für das 60x40 cm & 80x60 cm Letter Board.
IT Kit di lettere aggiuntive per bacheche in feltro 60x40 cm & 80x60 cm.
ES Kit de letras adicionales para tableros de fieltro 60x40 cm & 80x60 cm.
PT Kit de letras adicionais para quadros letreiros em feltro 60x40 cm & 80x60 cm.
NL Letterset voor letterbord 60x40 cm & 80x60 cm.

Letter set for WLB-TE-40-60 and WLB-TE-60-80

4	A x12	K x4	U x8	4 x4	% x1	☰ x1
	B x4	L x8	V x2	5 x4	@ x1	♀ x1
	C x4	M x6	W x4	6 x4	& x1	♂ x1
	D x4	N x8	X x2	7 x4	€ x1	♫ x1
	E x14	O x12	Y x4	8 x4	\$ x1	🏠 x1
	F x4	P x6	Z x4	9 x4	/ x1	⚡ x1
	G x4	Q x2	0 x4	. x10	♥ x1	↑ x1
	H x6	R x8	1 x4	- x2	△ x1	
	I x12	S x8	2 x4	. x8	✓ x1	
	J x4	T x8	3 x4	# x1	🏠 x1	

Letter set for WLB-TE-30-30

A x7	K x2	U x5	4 x2	% x1	¥ x1	☰ x1	✕ x1
B x3	L x4	V x2	5 x2	# x1	¢ x1	☺ x1	♫ x1
C x4	M x4	W x3	6 x2	& x1	? x1	☹ x1	♫ x1
D x4	N x4	X x2	7 x2	@ x1	+ x1	☹ x1	➔ x1
E x9	O x7	Y x3	8 x2	& x1	* x1	☹ x1	➔ x1
F x3	P x4	Z x2	9 x2	(x1	@ x1	☹ x1	
G x3	Q x2	0 x2	. x5) x1	✓ x1	♥ x1	
H x4	R x4	1 x3	- x1	€ x1	👍 x1	☾ x1	
I x6	S x6	2 x2	. x4	£ x1	👍 x1	★ x1	
J x2	T x6	3 x2	? x1	\$ x1	☹ x1	🏠 x1	





LETTER SHELF

Set of wall shelves (4x 25 cm) including 169 double-sided paper cards with letters, numbers and symbols to create menus, phrases and personalized messages. Wall mounting self-adhesive pads included.

FR 4 étagères de 25 cm et 169 cartes double-face avec lettres, nombres et symboles, permettant la création de phrases et messages personnalisés.

Incluant des pastilles auto-adhésives pour suspension murale.

DE Set aus 4 Buchstabenleisten (4 x 25 cm) inklusive 169 doppelseitigen Buchstaben-, Zahlen- und Symbolkarten zur Preisauszeichnung oder um schöne Sprüche an die Wand zu zaubern. Inklusive Wandklebesticker.

IT Set di 4 mensole da parete (4 x 25 cm) con 169 tessere bifacciali con caratteri, numeri e simboli inclusi per creare un menu, scrivere frasi e note personalizzate. Biadesivi per montaggio a parete compresi.

ES Pack de 4 estanterías (4 x 25 cm) con 169 tarjetas de papel de doble faz con letras, números e íconos incluydos, para crear un menu, frases y mensajes personalizados. Incluye tiras autoadhesivas para su montaje en la pared.

PT Conjunto de prateleiras de parede (4 x 25 cm), incluindo 169 cartões de papel de face dupla com letras, números e símbolos para criar menus, frases ou mensagens personalizadas. Almofadas autocolantes de montagem na parede incluídas.

NL Set wandplanken (4 x 25 cm) inclusief 169 dubbelzijdige papieren kaarten met letters, cijfers en symbolen om menu's, quotes en gepersonaliseerde berichten te creëren. Zelfklevende wandmontage pads inbegrepen.

- 4 6 60
- 1 LES-BL-100 2,5x100x1cm 0,2kg
- 2 LES-TE-100 2,5x100x1cm 0,2kg



A x8	I x6	Q x2	Y x2	5 x4	📍 x1	£ x2
B x3	J x2	R x6	Z x2	6 x3	👤 x1	\$ x2
C x4	K x2	S x6	0 x4	7 x3	@ x1	- x2
D x5	L x6	T x6	1 x4	8 x3	📶 x1	. x3
E x7	M x5	U x5	2 x3	9 x4	# x1	, x3
F x3	N x6	V x2	3 x3	f x1	♥ x1	
G x3	O x6	W x3	4 x3	🐦 x1	x3	
H x3	P x3	X x1		📷 x1	€ x2	



CHALKBOARD PAINT

Water-based acrylic paint to create a wall chalkboard. Suitable for chalk markers and traditional chalk. Primer recommended for use on non-smooth surfaces.

FR Peinture acrylique à base d'eau pour créer une ardoise murale. Convient aux feutres-craie et aux craies traditionnelles. Application recommandée sur des surfaces non lisses.

DE Acryl-Lackfarbe auf Wasserbasis um eine beliebig große Wandkreidetafel zu kreieren. Geeignet für flüssige Securit® Kreidestifte sowie traditionelle Kreide. Für poröse Oberflächen wird eine Grundierung empfohlen.

IT Vernice acrilica a base d'acqua per trasformare qualsiasi muro in una lavagna. Utilizzabile sia con i pennarelli a gesso liquido sia con il gesso tradizionale. Si raccomanda l'uso di un fissatore per superfici non lisce.

ES Pintura acrílica a base de agua para transformar la pared en una pizarra. Apta para ser usada con marcadores de tiza líquida o tiza tradicional. Se recomienda fijador para uso en superficies no lisas.

PT Tinta acrílica de base aquosa ideal para criar um quadro de parede. Adequada para marcadores e giz líquido y tradicional. Uso de primário recomendado em superfícies rugosas.

NL Acrylverf op waterbasis om een krijtbord oppervlak te maken. Geschikt voor Securit® krijtstiften en traditioneel krijt. Primer aanbevolen voor gebruik op niet-gladde oppervlakken.



- 1 x 3
- 1 PNT-BL-LA 19x14x14cm 2,5l

- 1 x 6
- 2 PNT-BL-SM 7,5x7,5x7,5cm 250ml
- 3 PNT-GY-SM 7,5x7,5x7,5cm 250ml

CHALKBOARD FOIL & STICKERS

Flexible, easy to clean, self-adhesive wall chalkboard foil and stickers. Suitable for all smooth surfaces.

FR Rouleau de papier ardoise et étiquettes ardoise en PVC, souple, facile à nettoyer, auto-adhésif. Convient pour toutes surfaces lisses.

DE Flexible, einfach zu reinigende, selbstklebende Kreidetafel folie und Sticker. Geeignet für alle glatten Oberflächen.

IT Rotolo di lavagna autoadesiva ed etichette flessibili, facili da pulire e adatte a tutte le superfici lisce.

ES Rollo de papel autoadhesivo y etiquetas con superficie de escritura flexible y fácil de limpiar. Ideal para todo tipo de superficies.

PT Rolo de papel autocolante e etiquetas com superfície de escrita flexível e fácil de limpar. Ideal para todos os tipos de superfícies.

NL Flexibel, eenvoudig te reinigen, zelfklevende krijtbordfolie en stickers. Geschikt voor alle gladde oppervlakken.



Can be cut into any shape.

- FR** Convient pour toutes formes de découpe.
- DE** Kann in jede beliebige Form geschnitten werden.
- IT** Si può ritagliare in qualsiasi forma.
- ES** Puede ser cortado en cualquier forma.
- PT** Adequado para cortar em qualquer formato.
- NL** Kan in elke gewenste vorm worden geknipt.



1 8x
2

8 12 144
1 CS-OVAL-8 4,7x8x0,1cm 0,01kg
2 CS-RECT-8 4,7x8x0,1cm 0,01kg

1 12 60
3 CS-WALL-100 100x45x0,1cm 0,1kg





CHALK MARKERS

- FR FEUTRES-CRAIE
- DE FLÜSSIGE KREIDESTIFTE
- IT PENNARELLI A GESSO LIQUIDO
- ES MARCADOR DE TIZA LIQUIDA
- PT MARCADORES DE GIZ LIQUIDO
- NL KRIJSTIFTEN

THE ORIGINAL CHALK MARKER

The Original



Chalk marker



High quality liquid chalk marker, non-toxic, non-smudging (when dry), resistant to fading, staining and light rain. Easy to use: simply shake, press the nib, write and allow to dry for a couple of minutes. Then wipe clean with water to write again. Suitable for chalkboards, glass, metal, plastic and any other non-porous surfaces. Available in three sizes with round, chiselled or block nib, in white and assorted colours.



FR Feutre-craie liquide de haute qualité, non toxique, ne coule pas (une fois sec), ne décolore pas, ne laisse pas de traces et résiste aux pluies fines. Simple d'utilisation: secouer vivement, appuyer sur la mine, écrire et laisser sécher quelques minutes. Ensuite, nettoyer simplement à l'eau pour écrire à nouveau. Convient aux ardoises, au verre, au métal, au plastique et à toute autre surface non poreuse. Disponible en 3 tailles avec une mine ronde, ciselée ou rectangulaire, en blanc, ou en panel de couleurs.

ES Marcador de tiza líquida de alta calidad, no tóxico. Cuando se seca la tiza líquida, no se corre, no mancha, ni se decolora y es resistente a lluvia ligera. Fácil de usar, sólo tiene que agitar hasta que llegue el color a la punta, escribir y dejar secar durante un par de minutos. Fácil de limpiar con agua. Ideal para escribir sobre pizarras, vidrio, metal, plástico y cualquier otra superficie no porosa. Disponible en 3 tamaños, 2 tipos de punta, redonda o de cincel, en blanco y otros colores.

DE Hochwertige, flüssige, ungiftige Kreidestifte. Lassen sich (wenn trocken), nicht verwischen und verblassen nicht. Sie sind schmutzresistent und halten leichtem Regen stand. Einfache Verwendung: kurz schütteln, die Spitze eingedrückt halten bis diese eingefärbt ist, schreiben und einige Minuten trocknen lassen. Mit einem feuchten Tuch leicht wieder zu entfernen. Schreibt auf allen nicht-porösen Oberflächen wie Kreidetafeln, Glas, Metall, Plastik u.v.m. In drei verschiedenen Größen und vielen verschiedenen Farben erhältlich. Rund-, Kalligraphie- oder Blockspitze.

PT Marcador de giz líquido de elevada qualidade, não tóxico, anti-borrão (depois de seco), não desvanece nem sai com chuva. Utilização fácil: agite o marcador, retire a tampa, escreva e deixe secar durante alguns minutos. Limpe com uma esponja molhada. Fácil de limpar com água. Adequado para quadros de giz, vidro, metal, plástico e qualquer superfície não-porosa. Disponível em 3 tamanhos, ponta redonda ou em bico, branco e outras cores.

IT Gesso liquido di eccellente qualità, non tossico, se lasciato asciugare non sbava, non scolorisce e resiste alla pioggia leggera. Facile da usare, basta agitare, premere sulla punta, scrivere e lasciarlo asciugare per un paio di minuti. Facile da pulire con acqua. Adatto per lavagne, vetro, metallo, plastica e qualsiasi altra superficie non porosa. Disponibile in 3 misure, con punta rotonda o scalpello, in bianco e in colori assortiti.

NL Vloeibare krijtstift van hoge kwaliteit, niet giftig, niet-vlekkend (indien droog), bestand tegen vervagen, verkleuren en lichte regen. Eenvoudig te gebruiken: gewoon schudden, drukken op de punt, schrijven en een paar minuten laten drogen. Reinig vervolgens eenvoudig met water om opnieuw te beginnen. Geschikt voor krijtborden, glas, metaal, plastic en andere niet-poreuze oppervlakken. Verkrijgbaar in drie maten met ronde, platte of blokpunt, in wit en diverse kleuren.

IT'S EASY!

www.securit.nl/howtochalk

CHALK MARKERS

SMA100



< pg. 33
JUN-M-A4

CHALK MARKERS

1	12	480	1	SMA100-WT	2	SMA100-YE	3	SMA100-OR	4	SMA100-RD	5	SMA100-PI	6	SMA100-VT	
7	SMA100-BU	8	SMA100-GR	9	SMA100-GD	10	SMA100-SL	11	SMA100-BL	12	BL-SMA100-V2-WHI	13	BL-SMA100-V2-GDSL	14	BL-SMA100-V2-BL
15	BL-SMA100-V4-WHI	16	BL-SMA100-V4-COL	17	BL-SMA100-V4-TRO	18	BL-SMA100-V4-PAS	19	BL-SMA100-V7-WT	20	BL-SMA100-V7-AS	21	BL-SMA100-V7-MT	22	BL-SMAMIX-V5-WT
5	x	12													

x SKU/item x Inner x Master

CHALK MARKERS

SMA510



NEW PACKAGING



CHALK MARKERS

- | | | | | | | | | | | | | | | |
|---|----|-----|----|--------------|----|--------------|----|--------------|----|--------------|----|--------------|---|-----------|
| 1 | 12 | 720 | 1 | SMA510-WT | 2 | SMA510-YE | 3 | SMA510-OR | 4 | SMA510-RD | 5 | SMA510-PI | 6 | SMA510-VT |
| 2 | 18 | 216 | 7 | SMA510-BU | 8 | SMA510-GR | 9 | SMA510-GD | 10 | SMA510-SL | 11 | SMA510-BL | | |
| 4 | 12 | 120 | 12 | BL-SMA510-WT | 13 | BL-SMA510-YE | 14 | BL-SMA510-OR | 15 | BL-SMA510-RD | 16 | BL-SMA510-PI | | |
| 8 | 12 | 72 | 17 | BL-SMA510-VT | 18 | BL-SMA510-BU | 19 | BL-SMA510-GR | 20 | BL-SMA510-GD | 21 | BL-SMA510-SL | | |
| | | | 22 | SMA510-V4-WT | 23 | SMA510-V4 | | | | | | | | |
| | | | 24 | SMA510-V8-WT | 25 | SMA510-V8 | 26 | SMA510-V8-ET | | | | | | |

CHALK MARKERS

SMA720



Singles

Blisters

Wallets

- 1 SMA720-WT 2 SMA720-YE 3 SMA720-OR 4 SMA720-RD
- 5 SMA720-PI 6 SMA720-VT 7 SMA720-BU 8 SMA720-GR
- 9 BL-SMA720-WT 10 BL-SMA720-YE 11 BL-SMA720-OR 12 BL-SMA720-RD
- 13 BL-SMA720-PI 14 BL-SMA720-VT 15 BL-SMA720-BU 16 BL-SMA720-GR
- 17 SMA720-V4-WT 18 SMA720-V4
- 19 SMA720-V8-WT 20 SMA720-V8 21 SMA720-V8-ET



CHALK MARKERS

WATERPROOF CHALK MARKER



High quality liquid chalk marker, waterproof, non-toxic, non-smudging (when dry), resistant to fading and staining. Easy to use: simply shake, press the nib, write and allow to dry for a couple of minutes. For cleaning, use the Securit® Cleaner and write again. Suitable for chalkboards, glass, metal, plastic and any other non-porous surfaces. Available in two sizes with chiseled and block nib, in white and assorted colours.



FR Feutre-craie liquide de haute qualité, résistant à l'eau, non toxique, ne coule pas (une fois sec), ne décolore pas, ne laisse pas de traces. Simple d'utilisation: secouer vivement, appuyer sur la mine, écrire et laisser sécher quelques minutes. Pour nettoyer, utilisez le Securit® Cleaner et écrivez à nouveau. Convient aux ardoises, au verre, au métal, au plastique et à toute autre surface non poreuse. Disponible en 2 tailles, avec une mine ciselée ou rectangulaire, en blanc, ou en panel de couleurs.

ES Marcador de tiza líquida de alta calidad, a prueba de agua, no tóxico. Cuando se seca la tiza líquida, no se corre, no mancha, ni se decolora. Fácil de usar, sólo tiene que agitar hasta que suba el color a la punta, escribir y dejar secar durante un par de minutos. Fácil de limpiar con el detergente Securit® Spray Cleaner. Ideal para escribir sobre pizarras, vidrio, metal, plástico y cualquier otra superficie no porosa. Disponible en 2 tamaños, con punta de cincel, en blanco y otros colores.

DE Hochwertige, flüssige, ungiftige und wasserfeste Kreidestifte. Lassen sich (wenn trocken), nicht verwischen und verblassen nicht. Sie sind schmutzresistent und halten Regen stand. Einfache Verwendung: kurz schütteln, die Spitze eingedrückt halten bis sie eingefärbt ist, schreiben und einige Minuten trocknen lassen. Mit dem Securit® Reiniger sind sie leicht wieder zu entfernen. Schreibt auf allen nicht-porösen Oberflächen wie Kreidetafeln, Glas, Metall, Plastik u.v.m. In zwei verschiedenen Größen und in Weiß und verschiedenen Farben erhältlich. Kalligraphie- oder Blockspitze.

PT Marcador de giz líquido de elevada qualidade a prova d'água, não tóxico, antiborrão (depois de seco), não desvanece nem sai com chuva. Utilização fácil: agite o marcador, retire a tampa, escreva e deixe secar durante alguns minutos. Limpe com o spray de limpeza Securit® Adequado a quadros de giz, vidro, metal, plástico e qualquer superfície não-porosa. Disponível em 2 tamanhos, ponta em bico, branco e outras cores.

IT Gesso liquido di eccellente qualità impermeabile, non tossico, se lasciato asciugare non sbava e non scolorisce. Facile da usare, basta agitare, premere sulla punta, scrivere e lasciarlo asciugare per un paio di minuti. Facile da pulire con il detergente Securit®. Adatto per lavagne, vetro, metallo, plastica e qualsiasi altra superficie non porosa. Disponibile in 2 grandezze, con punta a scalpello e quadrata, in bianco e in colori assortiti.

NL Vloeibare krijstift van hoge kwaliteit, waterbestendig, niet-giftig, niet-vlekkend (indien droog), bestand tegen vervagen, verkleuren en lichte regen. Eenvoudig te gebruiken: gewoon schudden, drukken op de punt, schrijven en een paar minuten laten drogen. Daarna eenvoudig reinigen met de Securit® Spray Cleaner om opnieuw te beginnen. Geschikt voor krijtborden, glas, metaal, plastic en andere niet-poreuze oppervlakken. Verkrijgbaar in twee maten, met platte en blokpunt, in wit en diverse kleuren.

CHALK MARKERS SMA610



SMA820

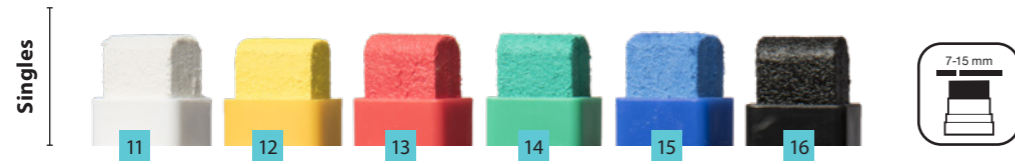

- | | | | | | | | | | | | | | | |
|---|----|-----|----|--------------|----|--------------|----|-----------|----|-----------|----|-----------|----|-----------|
| 1 | 12 | 120 | 1 | SMA610-WT | 2 | SMA610-YE | 3 | SMA610-RD | 4 | SMA610-GR | 5 | SMA610-BU | 6 | SMA610-BL |
| 2 | 12 | 144 | 7 | BL-SMA610-WT | | | | | | | | | | |
| 4 | x | 12 | 8 | SMA610-V4-WT | 9 | SMA610-V4-BW | 10 | SMA610-V4 | | | | | | |
| 1 | 6 | 240 | 11 | SMA820-WT | 12 | SMA820-YE | 13 | SMA820-RD | 14 | SMA820-GR | 15 | SMA820-BU | 16 | SMA820-BL |
| 2 | 12 | 144 | 17 | SMA820-V2-WT | | | | | | | | | | |
| 4 | x | 12 | 18 | SMA820-V4-WT | 19 | SMA820-V4-BW | 20 | SMA820-V4 | | | | | | |



< pg. 12
SBS-M-135

CHALK MARKER ACCESSORIES



1 x 12
SPONGE-2 2,5x6x10,5cm 0,03kg



1 10 60
SECSTN-5 32x22x0,01cm 0,1kg



Spray for waterproof chalk markers

1 x 12
1 SECCLEAN-KL 27x8,7x4,8cm 0,5kg | 500ml
2 SECCLEAN-GR 32x8,7x6,4cm 0,8kg | 750ml



MENU HOLDERS

- FR** PROTÈGE-MENUS
- DE** SPEISEKARTEN
- IT** PORTA MENÙ
- ES** PORTA MENÚS
- PT** SUPORTES PARA MENU
- NL** MENUKAARTEN

LEATHER RANGE

100% repurposed natural eco-leather, 0% production waste, easy to clean A5 and A4 menu covers, as well as modern placemats. Menu cards include a printed metal plate. Additional metal plate* included for personalized printing or engraving.

FR Protèges-menu A5 et A4, et sets de table modernes, en cuir écologique à 100% recyclé, 0% de production de déchets, faciles à nettoyer. Les protège-menus comprennent une plaque métallique imprimée « MENU ».

Plaque métallique supplémentaire* incluse, que vous pouvez graver ou imprimer pour personnaliser le menu.

DE Speisekarten aus 100% recyceltem, natürlich gebundenem Leder, 0% Produktionsabfälle. Einfach zu reinigende Speisekarten in A4 und A5 Format und moderne Tischsets. Speisekarten mit Edelstahlplatte mit "Menu" bedruckt. Inklusive einer zusätzlichen Edelstahlplatte*, die nach eigenem Wunsch bedruckt/graviert werden kann.

IT Porta menù e tovagliette da tavolo moderne in ecopelle naturale 100% riciclata, 0% scarto di produzione, disponibili nel formato A4 e A5, facile da pulire. Placca in metallo con la scritta MENU inclusa. In aggiunta un'ulteriore placca in metallo personalizzabile.

ES Porta menù en formatos A4 y A5, y modernos manteles individuales, 100% de cuero natural reciclado, 0% de desperdicio de producción, fácil de limpiar. El porta menù incluye una placa metálica impresa y una placa metálica sin impresión para personalizar con su propio logo o nombre.

PT Suporte para menu nos formatos A4 e A5, e modernos jogos americanos, 100% couro ecológico, 0% de resíduos de produção, fácil de limpar. O suporte para menu inclui uma placa de metal impressa e uma placa de metal personalizável.

NL 100% natuurlijk ecologisch leer, 0% productieafval, eenvoudig te reinigen A5 en A4 menukaarten, en moderne placemats. Gedrukte metalen plaat op de menukaarten. Extra metalen plaat * inbegrepen voor gepersonaliseerde bedrukking of graveren.



1 x 10
1 MC-LRPM-RUBR 32,4x45x0,3cm 0,3kg

1 x 10
2 MC-LRAS-RUBR 25x17,5x0,5cm 0,2kg
3 MC-LRA4-RUBR 33,2x24,6x0,5cm 0,3kg

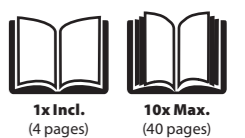
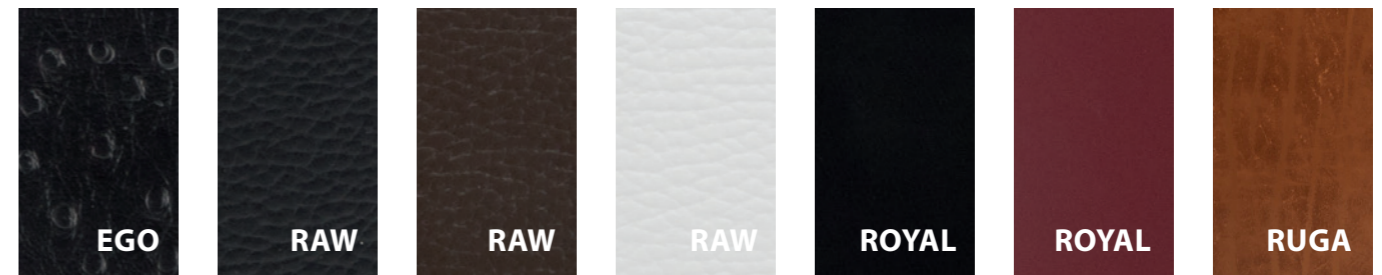

x SKU/item x Inner x Master



A4 1

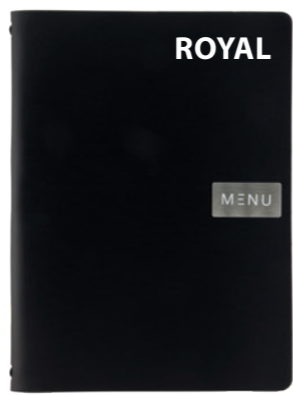

A4 2



A4 3



A5 4

A4 5



A4 6



A4 7



A5 8

A4 9



10



12

11

A5
1 x 10
25x17,5x0,5cm 0,2kg
4 MC-LRA5-RWBL
8 MC-LRA5-RUBR

A4
1 x 10
33,2x24,6x0,5cm 0,3kg
1 MC-LRA4-EGBL
2 MC-LRA4-ROBL
3 MC-LRA4-RORD
5 MC-LRA4-RWBL
6 MC-LRA4-RWBR
7 MC-LRA4-RWWT
9 MC-LRA4-RUBR

1 x 10 x 40
18,4x10,4x2cm 0,1kg
10 MC-DBBP-GY

1 x 10
32,4x45x0,3cm 0,3kg
11 MC-LRPM-RWBL
12 MC-LRPM-RUBR



CLASSIC RANGE

Polyurethane menu cover embossed with "Menu", elastic inner cord to hold inserts, stitched edges and metal corner protectors. Easy to clean. Available in three colours.

Menu

FR Protège-menu en polyuréthane avec l'inscription "Menu" sur la couverture, en lettres dorées. Un élastique pour l'insertion et le maintien des inserts, bords cousus et coins de protections en métal. Facile à nettoyer. Disponible en 3 coloris.

DE Klassische Polyurethan Speisekarte auf dem Umschlag in Gold mit "Menu" bedruckt, mit metallenen Schutzecken und handgestickten Seitenrändern. Einfach zu reinigen. Mit elastischem Band für das Befestigen der Einlagen. Erhältlich in 3 verschiedenen Farben.

IT Porta menù in similpelle. Scritta "Menu" in oro stampata sulla copertina. Elastico all'interno per contenere gli inserti, angoli protettivi in metallo e bordi rifiniti, facile da pulire. Disponibile in tre colori.

ES Porta menú de simil cuero PU, con la palabra "Menu" impresa en dorado sobre la cubierta. Cordón elástico en su interior para sujetar las fundas. Con protectores de esquinas de metal y bordes cosidos. Fácil de limpiar. Disponible en tres colores.

PT Suporte para menu com efeito pele PU, com inscrição "Menu" a dourado. Elástico no interior para segurar a inserções, protetores de canto em metal e bordas costuradas. Disponível em 3 cores.

NL Menukaart van polyurethaan met "Menu" in goud bedrukt op de omslag, elastisch binnenkoord om insteekhoezen vast te houden, metalen hoekbeschermers en gestikte randen. Eenvoudig te reinigen. Verkrijgbaar in drie kleuren.



- 1 10 40
34,4x24,5x0,5cm 0,3kg
1 MC-CRA4-BL
2 MC-CRA4-BR
3 MC-CRA4-WR
- 4
34,4x24,5x0,5cm 0,3kg
4 MC-CRWC-BL
- 5 10 40
35x18,4x1cm 0,2kg
5 MC-CR45-BL
6 MC-CR45-WR
- 7 10 40
25x18x0,5cm 0,1kg
7 MC-CRA5-BL
8 MC-CRA5-BR
9 MC-CRA5-WR

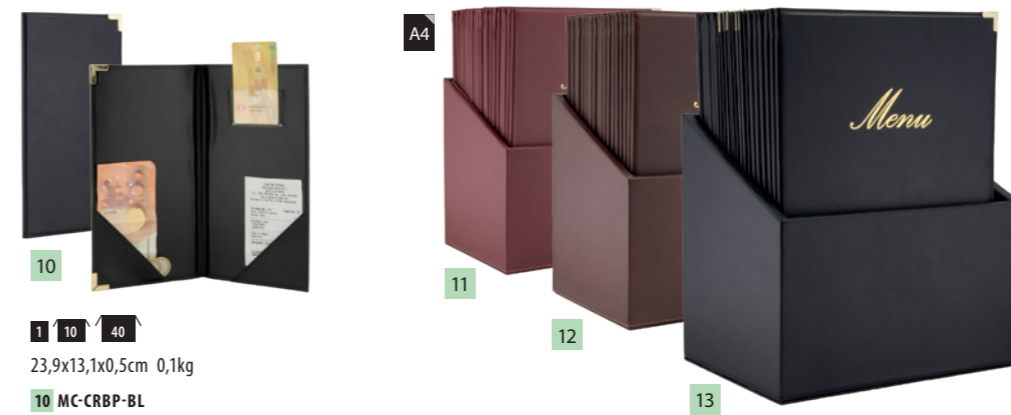

- 10 10 40
23,9x13,1x0,5cm 0,1kg
10 MC-CRBP-BL
- 11 12 13
20x A4
1 1 x
35x28x19,8cm 7kg
11 MC-BOX-CRA4-WR
12 MC-BOX-CRA4-BR
13 MC-BOX-CRA4-BL

MENU HOLDERS

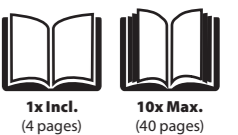



TRENDY RANGE

PU menu cover embossed with "Menu," elastic inner cord to hold inserts, stitched edges and easy to clean. Available in five colours.

FR Protège-menu en polyuréthane avec l'inscription "Menu" en relief sur la couverture. Un élastique pour l'insertion et le maintien des inserts, bords cousus, faciles à nettoyer. Disponible en 5 coloris.

DE Polyurethan Speisekarte mit Text "Menu" auf dem Umschlag mit handgestickten Seitenrändern. Einfach zu reinigen. Mit elastischem Band für das Befestigen der Einlagen. Erhältlich in 5 verschiedenen Farben.

IT Porta menù in similpelle. Scritta "Menu" stampata in bassorilievo sulla copertina. Elastico all'interno per contenere gli inserti e bordi rifiniti. Facile da pulire. Disponibile in cinque colori.

ES Porta menú de simil cuero PU, con la palabra "Menu" impresa en la cubierta. Bordes cosidos y cordón elástico en su interior para sujetar las fundas. Fácil de limpiar. Disponible en cinco colores.

PT Suporte para menu com efeito pele, com texto "Menu" em baixo-relevo na capa. Elástico no interior para segurar as inserções e bordas cosidas. Fácil de limpar. Disponível em cinco cores.

NL PU-materiaal, "Menu" in reliëf op de omslag, elastisch binnenkoord om insteekhoezen vast te houden, gestikte randen en eenvoudig te reinigen. Verkrijgbaar in vijf kleuren.

MENU

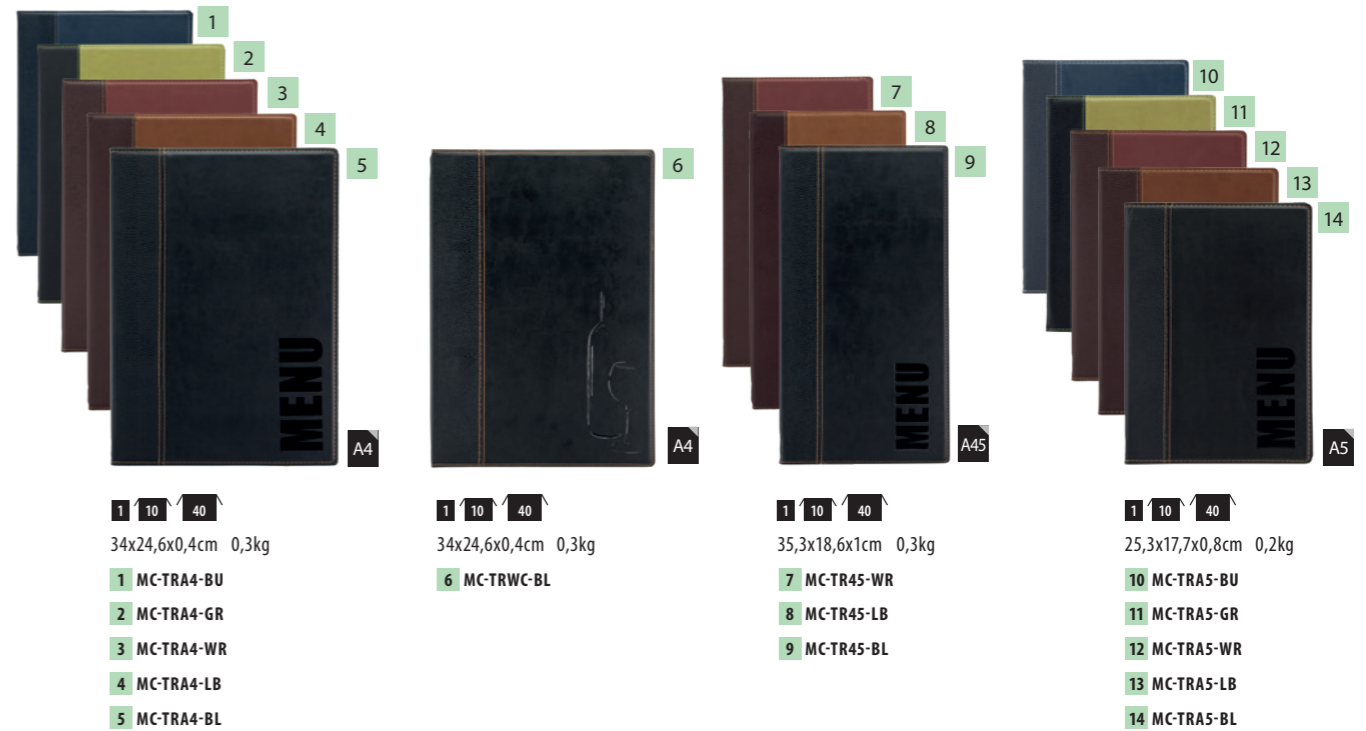

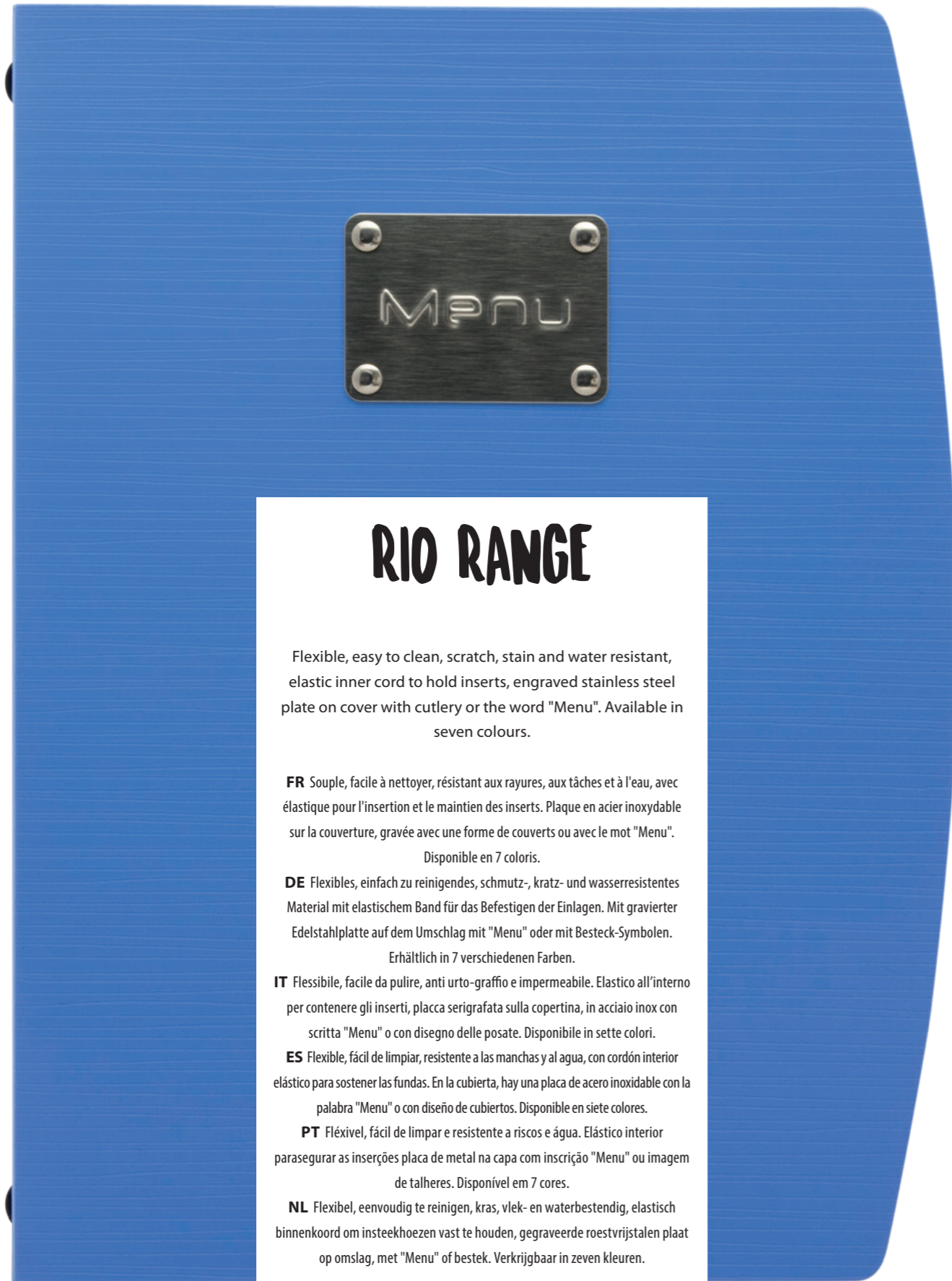

RIO RANGE

Flexible, easy to clean, scratch, stain and water resistant, elastic inner cord to hold inserts, engraved stainless steel plate on cover with cutlery or the word "Menu". Available in seven colours.

FR Souple, facile à nettoyer, résistant aux rayures, aux tâches et à l'eau, avec élastique pour l'insertion et le maintien des inserts. Plaque en acier inoxydable sur la couverture, gravée avec une forme de couverts ou avec le mot "Menu". Disponible en 7 coloris.

DE Flexibles, einfach zu reinigendes, schmutz-, kratz- und wasserresistentes Material mit elastischem Band für das Befestigen der Einlagen. Mit gravierter Edelstahlplatte auf dem Umschlag mit "Menu" oder mit Besteck-Symbolen. Erhältlich in 7 verschiedenen Farben.





IT Flessibile, facile da pulire, anti urto-graffio e impermeabile. Elastico all'interno per contenere gli inserti, placca serigrafata sulla copertina, in acciaio inox con scritta "Menu" o con disegno delle posate. Disponibile in sette colori.

ES Flexible, fácil de limpiar, resistente a las manchas y al agua, con cordón interior elástico para sostener las fundas. En la cubierta, hay una placa de acero inoxidable con la palabra "Menu" o con diseño de cubiertos. Disponible en siete colores.

PT Fléxivel, fácil de limpar e resistente a riscos e água. Elástico interior para segurar as inserções placa de metal na capa com inscrição "Menu" ou imagem de talheres. Disponível em 7 cores.

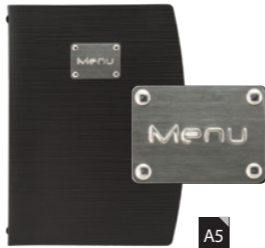
NL Flexibel, eenvoudig te reinigen, kras, vlek- en waterbestendig, elastisch binnenkoord om insteekhoezen vast te houden, gegraveerde roestvrijstalen plaat op omslag, met "Menu" of bestek. Verkrijgbaar in zeven kleuren.



<p>1</p>  <p>A5</p> <p>1 10 40</p> <p>23,5x18x1,1cm 0,1kg</p> <p>1 MC-RCA5-BL</p>	<p>2 3 4 5 6 7 8</p>  <p>A4</p> <p>1 10 40</p> <p>34x25,5x1,8cm 0,2kg</p>	<p>1 10 40</p> <p>34x25,5x1,8cm 0,2kg</p> <p>2 MC-RCA4-VT</p> <p>3 MC-RCA4-RD</p> <p>4 MC-RCA4-OR</p> <p>5 MC-RCA4-GR</p> <p>6 MC-RCA4-BU</p> <p>7 MC-RCA4-BL</p> <p>8 MC-RCA4-WT</p>
<p>9</p>  <p>A4</p> <p>1 10 40</p> <p>34x25,5x1,8cm 0,2kg</p> <p>9 MC-RCWC-BL</p>	<p>10 11 12 13 14 15 16</p>  <p>A4</p> <p>1 10 40</p> <p>34x25,5x1,8cm 0,2kg</p>	<p>1 10 40</p> <p>34x25,5x1,8cm 0,2kg</p> <p>10 MC-RCA4-VT-FK</p> <p>11 MC-RCA4-RD-FK</p> <p>12 MC-RCA4-OR-FK</p> <p>13 MC-RCA4-GR-FK</p> <p>14 MC-RCA4-BU-FK</p> <p>15 MC-RCA4-BL-FK</p> <p>16 MC-RCA4-WT-FK</p>

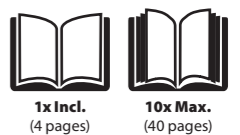



NATURE RANGE

Natural fibre menu cover with an elastic band inside to hold inserts. One double-sided insert included. Available in three different colours in A4 and A5 size.

FR Protège-menu en fibre naturelle, avec élastique pour l'insertion et le maintien des inserts. Un double-insert inclus. Disponible en 3 différents coloris, aux formats A4 et A5.

DE Speisekarte aus Naturfaser mit einem elastischem Band für das Befestigen von Einlagen. Inklusive einer doppelseitigen Einlage. In 3 verschiedenen Farben und in A4 und A5 Format erhältlich.

IT Porta menù in fibra naturale 100% impermeabile. Elastico interno per contenere gli inserti A4 e con un inserto a doppia faccia incluso. Disponibile in A4 e A5 in tre colori differenti.

ES Porta menù a prueba de agua, 100% de fibra natural. Incluye una funda doble y un elástico interno para colocar más fundas. Disponible en formatos A4 y A5 y en 3 colores.

PT Suporte para menu a prova d'água, 100% fibra natural. Inclui uma inserção dupla A4 e um elástico interno para colocar mais inserções. Disponível nos formatos A4 e A5 e em 3 cores.

NL Menukaart van natuurvezel met een elastische band aan de binnenkant voor A4- insteekhoezen. Dubbelzijdige A4-insteekhoes inbegrepen. Beschikbaar in 3 verschillende kleuren in A4 en A5 formaat.



A4

- 1 10 40
- 34x24,5x1cm 0,2kg
- 1 MC-NTA4-BI
- 2 MC-NTA4-BR
- 3 MC-NTA4-BL



A5

- 1 10 40
- 24,9x17,5x1cm 0,1kg
- 4 MC-NTA5-BI
- 5 MC-NTA5-BR
- 6 MC-NTA5-BL

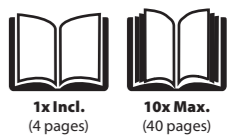

DESIGN RANGE

Polyurethane menu cover with hand stitched edges and elastic inner cord to hold inserts. Easy to clean. Available in six styles and designs with embedded or engraved text on cover.

FR Protège-menu en polyuréthane avec bords cousus à la main, avec élastique pour l'insertion et le maintien des inserts. Facile à nettoyer. Disponible en 6 modèles et coloris avec texte gaufré, ou gravé, sur la couverture.

DE Polyurethan Speisekarten mit handgestickten Seitenrändern und elastischem Band für das Befestigen der Einlagen. Einfach zu reinigen. Erhältlich in diversen Modellen und Designs mit geprägten oder eingebetteten Texten auf dem Speisekarteneinband.

IT Porta menù realizzato in similpelle, facile da pulire, elastico all'interno per contenere gli inserti, bordi rifiniti. Disponibile in 6 stili e designs con testo in rilievo o bassorilievo sulla copertina.

ES Porta menú de simil cuero PU, fácil de limpiar, con cordón interior elástico para sostener las fundas y bordes cosidos. Disponible en 6 estilos y diseños con el texto en relieve o incrustado en la cubierta.

PT Suporte para menu com efeito pele, fácil de limpar. Com elástico interior que permite suportar as micas e bordas costuradas. Disponível em 6 estilos diferentes, com texto embutido na capa.

NL Menukaart van polyurethaan met handgestikte randen en elastisch binnenkoord om insteekhoezen vast te houden. Gemakkelijk schoon te maken. Beschikbaar in 6 stijlen en ontwerpen met ingebedde of gegraveerde tekst op de omslag.



1	10	40
1	MC-TRBC-WT	35,2x18,5x0,8cm 0,3kg
2	MC-DR45-CROC	35x19x1,5cm 0,4kg

1	x	2
9	MC-BOX-DRA4-CORK	35,2x27x14,6cm 5,6kg
10	MC-BOX-DRA4-PAISLEY	35,2x27x14,6cm 5,6kg
11	MC-BOX-DRWC-CORK	35,2x27x14,6cm 4,9kg

1	10	40
3	MC-DRA4-WOOD	34,4x25x0,7cm 0,4kg
4	MC-DRA4-VELVET	34,4x25x0,7cm 0,4kg
5	MC-DRWC-VELVET	34,4x25x0,7cm 0,4kg
6	MC-DRA4-CORK	34,4x25x0,7cm 0,4kg
7	MC-DRA4-PAISLEY	34,4x25x0,7cm 0,4kg
8	MC-DRWC-CORK	34,4x25x0,7cm 0,4kg

MENU HOLDERS

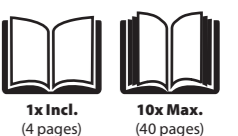

1x Incl.
(4 pages)

10x Max.
(40 pages)

MENU HOLDER INSERTS

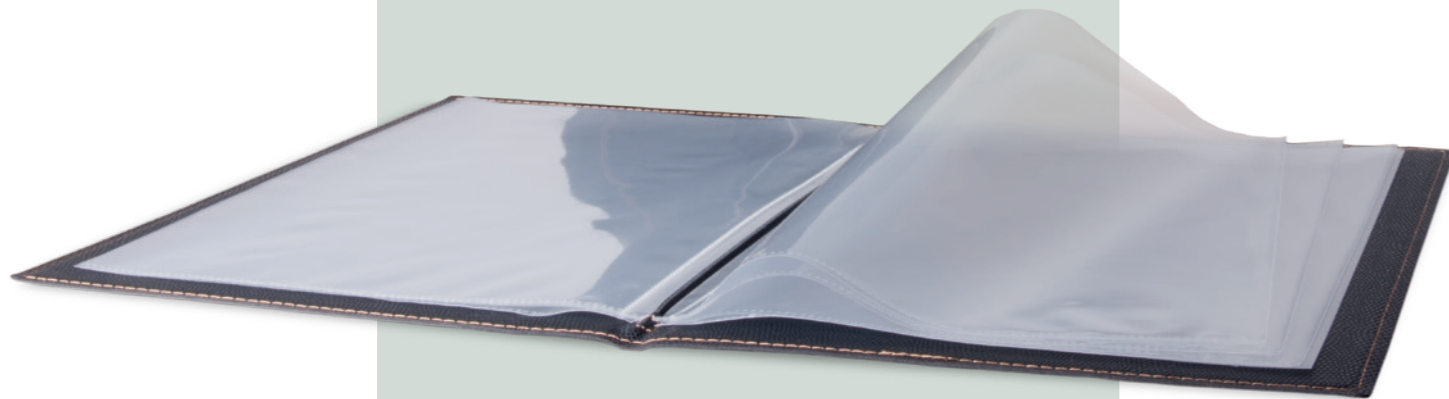

INSERTS POUR PROTEGE-MENUS
 EINLAGEN FÜR SPEISEKARTEN
 INSERTI PER PORTA MENÙ
 FUNDAS PARA PORTA MENÚ
 INSERÇÕES PARA PORTA MENUS
 MENUKAART INSTEELKHOEZEN

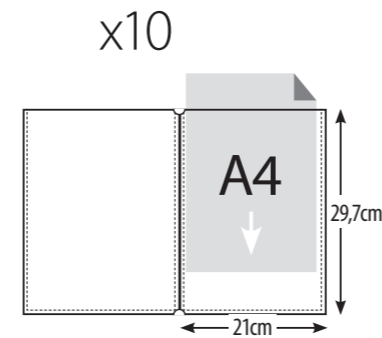

MC-TIA4 45x30x0,1cm 0,2kg

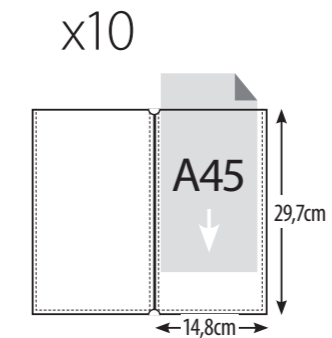

MC-TIA5 33x30,5x0,4cm 0,2kg

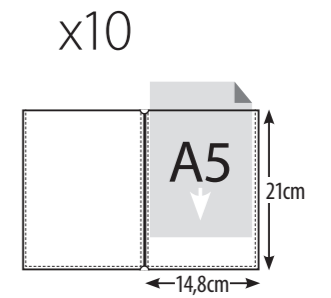

MC-TIA5 22x32,8x0,4cm 0,1kg

- | | |
|----------------------|---------------------|
| LEATHER RANGE | RIO RANGE |
| MC-LRA4-EGBL | MC-RCA4-BL |
| MC-LRA4-ROBL | MC-RCA4-BL-FK |
| MC-LRA4-RORD | MC-RCA4-BU |
| MC-LRA4-RUBR | MC-RCA4-BU-FK |
| MC-LRA4-RWBL | MC-RCA4-GR |
| MC-LRA4-RWBR | MC-RCA4-GR-FK |
| MC-LRA4-RWWT | MC-RCA4-OR |
| | MC-RCA4-OR-FK |
| CLASSIC RANGE | MC-RCA4-RD |
| MC-CRA4-BL | MC-RCA4-RD-FK |
| MC-CRA4-BR | MC-RCA4-VT |
| MC-CRA4-WR | MC-RCA4-VT-FK |
| MC-CRWC-BL | MC-RCA4-WT |
| | MC-RCA4-WT-FK |
| TRENDY RANGE | MC-RCWC-BL |
| MC-TRA4-BL | |
| MC-TRA4-BU | DESIGN RANGE |
| MC-TRA4-GR | MC-DRA4-CORK |
| MC-TRA4-LB | MC-DRA4-PAISLEY |
| MC-TRA4-WR | MC-DRA4-VELVET |
| MC-TRWC-BL | MC-DRA4-WOOD |
| | MC-DRWC-CORK |
| NATURE RANGE | MC-DRWC-VELVET |
| MC-NTA4-BI | |
| MC-NTA4-BL | |
| MC-NTA4-BR | |

1x Incl. (4 pages) **10x Max.** (40 pages)

- | |
|----------------------|
| CLASSIC RANGE |
| MC-CR45-BL |
| MC-CR45-WR |
| TRENDY RANGE |
| MC-TR45-BL |
| MC-TR45-LB |
| MC-TR45-WR |
| DESIGN RANGE |
| MC-DR45-CROC |
| MC-TRBC-WT |

1x Incl. (4 pages) **10x Max.** (40 pages)

- | |
|----------------------|
| LEATHER RANGE |
| MC-LRA5-RUBR |
| MC-LRA5-RWBL |
| CLASSIC RANGE |
| MC-CRA5-BL |
| MC-CRA5-BR |
| MC-CRA5-WR |
| TRENDY RANGE |
| MC-TRA5-BL |
| MC-TRA5-BU |
| MC-TRA5-GR |
| MC-TRA5-LB |
| MC-TRA5-WR |
| RIO RANGE |
| MC-RCA5-BL |
| NATURE RANGE |
| MC-NTA5-BI |
| MC-NTA5-BL |
| MC-NTA5-BR |

1x Incl. (4 pages) **10x Max.** (40 pages)

WOOD RANGE

Teak wooden spine, stitched edges, golden metal corners, anti-reflective frosted windows, and golden screws to add or remove inserts. Available in different colours.

FR Dos en teck, bords cousus, coins de protection en métal doré, fenêtre dépolie anti-reflets et vis dorées permettant l'insertion ou le retrait des inserts. Disponible en divers coloris.

DE Speisekarte mit Teakholzschiene, handgesticktem Rand, goldfarbenen Metallecken und anti-reflektierender, matter Oberfläche. Goldfarbene Schrauben um weitere Einlagen hinzuzufügen oder auszutauschen. Erhältlich in verschiedenen Farben.

IT Porta menù con struttura laterale in legno teck, bordi rifiniti, angoli protettivi in metallo dorato e inserti antiriflesso con effetto satinato, viti dorate per l'inserimento/rimozione degli inserti. Disponibile in sei colori.

ES Porta menù con lomo de teca, bordes cosidos, protectores metálicos en las esquinas de color dorado. Cubierta antirreflejo. Tornillos dorados para la inserción o extracción de los fundas. Disponible en seis colores.

PT Suporte para menu em madeira de teka, bordas costuradas e com inserções foscas e proteções de canto douradas. Parafusos dourados que permitem adicionar ou remover inserções. Disponível em 6 cores.

NL Teak houten rug, gestikte randen, goudkleurige metalen beschermhoeken, anti-reflecterend matte pagina's en gouden schroeven om insteekhoezen toe te voegen of te verwijderen. Verkrijgbaar in verschillende kleuren.

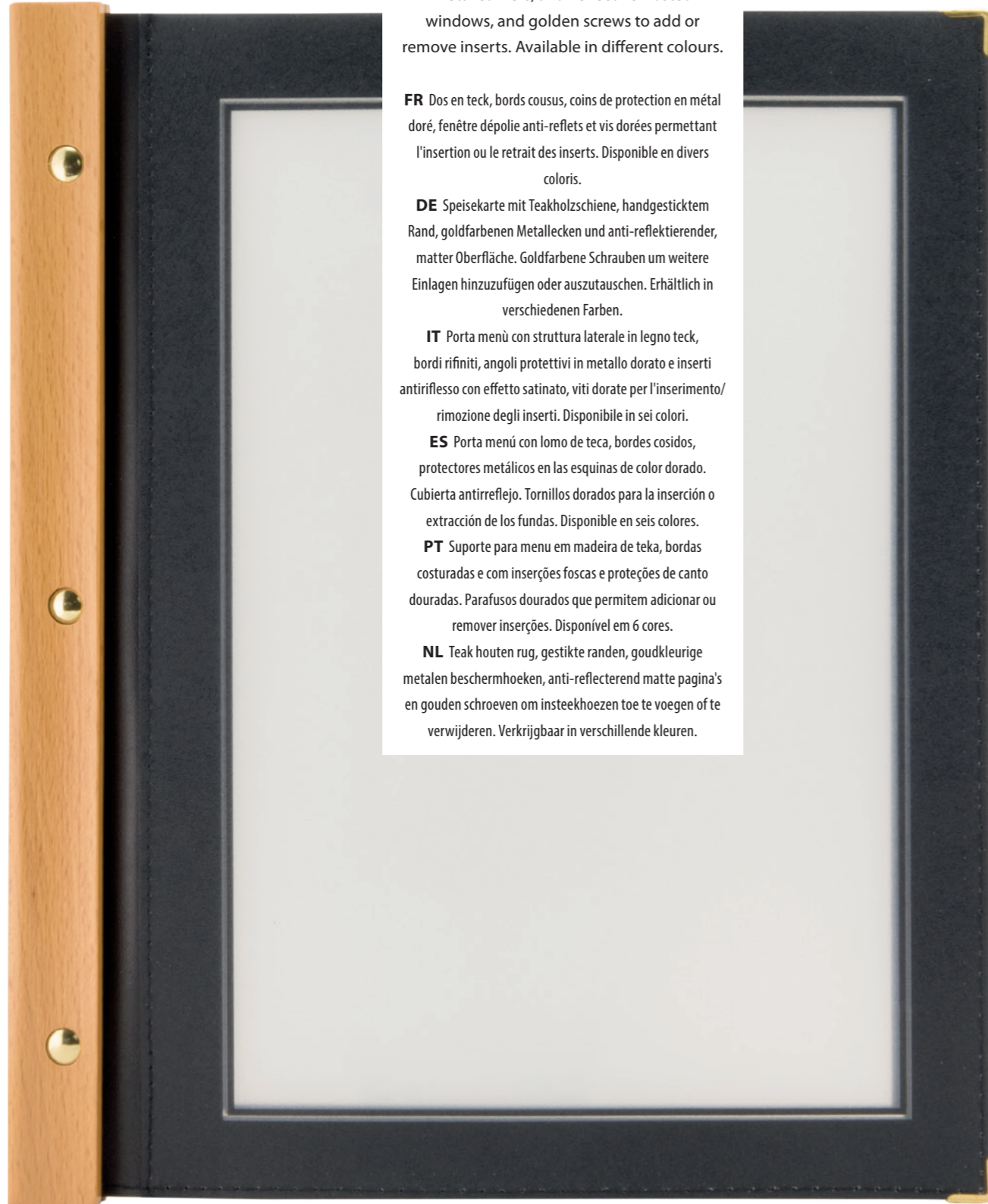

- | | |
|----------------------|---------------------|
| 1 10 40 | 5 10 40 |
| 32,2x26,6x2cm 0,24kg | 32,2x26x0,1cm 0,1kg |
| 1 MC-WRA4-BL | 5 MC-WIA4-BL |
| 2 MC-WRA4-BR | 6 MC-WIA4-BR |
| 3 MC-WRA4-WR | 7 MC-WIA4-WR |
| 4 MC-WRA4-BU | 8 MC-WIA4-BU |



- | | |
|-------------------|------------------------|
| 1 10 40 | 5 10 40 |
| 24x20,5x2cm 0,1kg | 23,5x19,8x0,1cm 0,04kg |
| 9 MC-WRA5-BL | 13 MC-WIA5-BL |
| 10 MC-WRA5-BR | 14 MC-WIA5-BR |
| 11 MC-WRA5-WR | 15 MC-WIA5-WR |
| 12 MC-WRA5-BU | 16 MC-WIA5-BU |



- | |
|------------------------|
| 1 x x |
| 33,7x30,1x24,6cm 6,4kg |
| 17 MC-BOX-WRA4-WR |
| 18 MC-BOX-WRA4-BR |
| 19 MC-BOX-WRA4-BL |

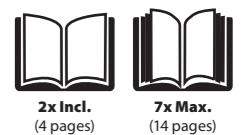

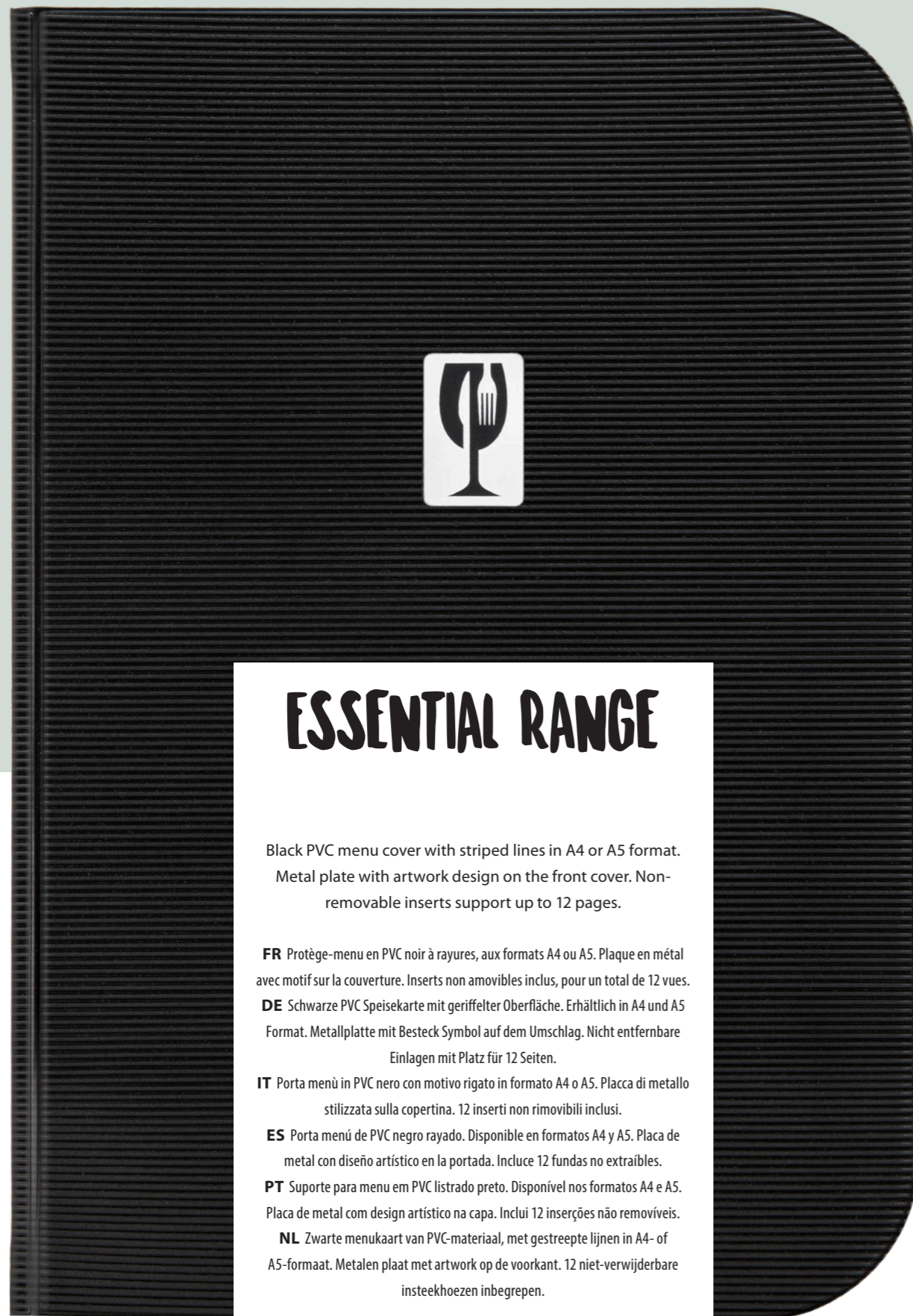

ESSENTIAL RANGE

Black PVC menu cover with striped lines in A4 or A5 format.
Metal plate with artwork design on the front cover. Non-removable inserts support up to 12 pages.

FR Protège-menu en PVC noir à rayures, aux formats A4 ou A5. Plaque en métal avec motif sur la couverture. Inserts non amovibles inclus, pour un total de 12 vues.

DE Schwarze PVC Speisekarte mit geriffelter Oberfläche. Erhältlich in A4 und A5 Format. Metallplatte mit Besteck Symbol auf dem Umschlag. Nicht entfernbare Einlagen mit Platz für 12 Seiten.

IT Porta menù in PVC nero con motivo rigato in formato A4 o A5. Placca di metallo stilizzata sulla copertina. 12 inserti non rimovibili inclusi.

ES Porta menù de PVC negro rayado. Disponible en formatos A4 y A5. Placa de metal con diseño artístico en la portada. Incluye 12 fundas no extraíbles.

PT Suporte para menu em PVC listrado preto. Disponível nos formatos A4 e A5. Placa de metal com design artístico na capa. Inclui 12 inserções não removíveis.

NL Zwarte menukaart van PVC-materiaal, met gestreepte lijnen in A4- of A5-formaat. Metalen plaat met artwork op de voorkant. 12 niet-verwijderbare insteekhoezen inbegrepen.



1
A4



2
A5



1 10 x

1 MC-ESA4-BL 31,5x24x1cm 0,4kg

2 MC-ESA5-BL 26x17,2x1cm 0,2kg



6x inserts
(12 pages)

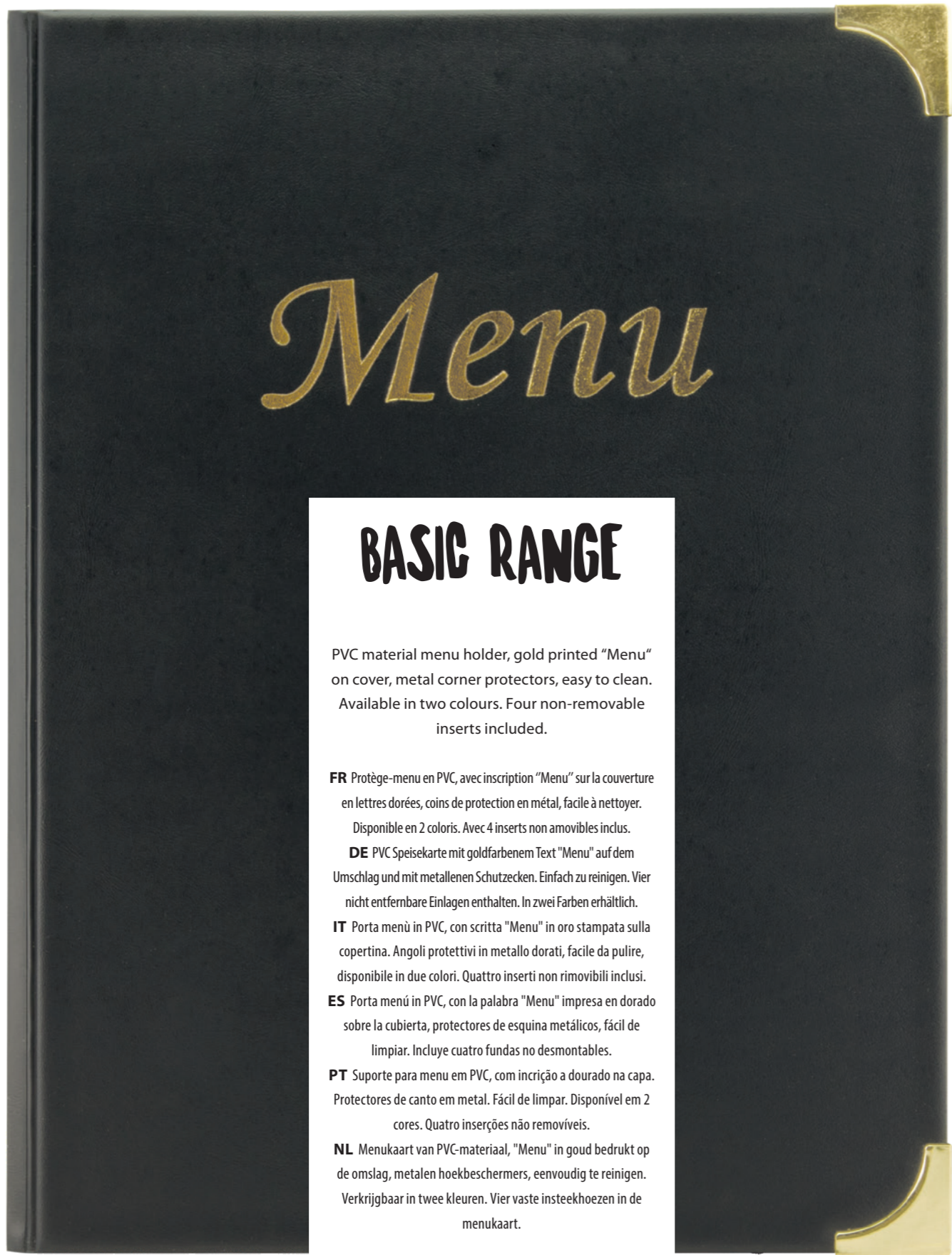

BASIC RANGE

PVC material menu holder, gold printed "Menu" on cover, metal corner protectors, easy to clean. Available in two colours. Four non-removable inserts included.

FR Protège-menu en PVC, avec inscription "Menu" sur la couverture en lettres dorées, coins de protection en métal, facile à nettoyer. Disponible en 2 coloris. Avec 4 inserts non amovibles inclus.

DE PVC Speisekarte mit goldfarbenem Text "Menu" auf dem Umschlag und mit metallenen Schutzecken. Einfach zu reinigen. Vier nicht entfernbar Einlagen enthalten. In zwei Farben erhältlich.

IT Porta menù in PVC, con scritta "Menu" in oro stampata sulla copertina. Angoli protettivi in metallo dorati, facile da pulire, disponibile in due colori. Quattro inserti non rimovibili inclusi.

ES Porta menú in PVC, con la palabra "Menu" impresa en dorado sobre la cubierta, protectores de esquina metálicos, fácil de limpiar. Incluye cuatro fundas no desmontables.

PT Suporte para menu em PVC, com inscrição a dourado na capa. Protectores de canto em metal. Fácil de limpar. Disponível em 2 cores. Quatro inserções não removíveis.

NL Menukaart van PVC-materiaal, "Menu" in goud bedrukt op de omslag, metalen hoekbeschermers, eenvoudig te reinigen. Verkrijgbaar in twee kleuren. Vier vaste insteekhoezen in de menukaart.



1 10 40
31,5x24x1cm 0,4kg
1 MC-BRA4-BL
2 MC-BRA4-WR



3 10 40
23,7x17,2x0,8cm 0,2kg
3 MC-BRAS-BL
4 MC-BRAS-WR



5 10 40
31,5x24x1cm 0,4kg
5 MC-BRWC-BL



6 10 40
32,2x26x0,1cm 0,1kg
6 MC-BRBP-BL



7 10 40
30,5x27x20cm 5,1kg
7 MC-BOX-BRA4-BL
8 MC-BOX-BRA4-WR

WALNUT RANGE

Menu holders handmade from lacquered walnut wood, with precision-cut smooth edges.

FR Protège-menu fait main en bois de noyer laqué. Avec des bords lisses, découpés avec précision.

DE Handgefertigte Speisekarten aus lackiertem Walnussholz mit präzise geformten, abgerundeten Ecken.

IT Porta menù realizzati a mano in legno di noce laccato con angoli e lati perfettamente rifiniti.

ES Porta menù hecho a mano de madera de nogal lacada con bordes y esquinas perfectamente acabados.

PT Porta menus fabricados à mão em madeira de nogueira, lacado com extremidades lisas e bem acabadas.

NL Handgemaakte menu houders van walnotenhou, gelakt, met precisiegeslepen gladde randen.

Album



A4

Board surface covered in soft PU material, easy to clean, with corner pockets to hold menu sheets.

FR Panneau couvert d'une surface en polyuréthane doux, facile à nettoyer, avec des coins pouvant accueillir les feuilles de menu.

DE Walnuss Speisekarte im Album Stil mit weichem PU-Material als Untergrund, einfach zu reinigen, mit Ecktaschen für eine A4 Seite.

IT Porta menù in legno di noce stile album, con un lato rivestito in morbida similpelle PU facile da pulire, con tasche angolari per contenere il menù.

ES Porta menù de madera de nogal estilo álbum. Un lado está recubierto de simil cuero suave y fácil de limpiar. Tiene bolsillos en las esquinas para sostener el menù.

PT Suporte para menu feito de madeira de nogueira estilo álbum, um dos lados é coberto com couro de imitação macio e fácil de limpar. Tem bolsos nos cantos para segurar o menu.

NL Board-oppervlak bedekt met zacht PU-materiaal, eenvoudig te reinigen, met hoekzakken om menubladen vast te houden.

1 10 40

MC-WALA4-PU 32x23,4x0,7cm 0,4kg



Chopping Board



A4

Two-ring binder, black, powder-coated metal.

FR Classeur 2 anneaux, noir, métallique thermolaqué.

DE Ringbuch Speisekarte mit 2 Ringen aus schwarzem, pulverbeschichtetem Metall.

IT Porta menù in legno stile tagliere con 2 anelli in metallo laccato nero.

ES Porta menù de madera de nogal estilo tabla de cortar, con 2 anillos de metal negro laqueado.

PT Suporte para menu estilo tábua de corta com duas anilhas em metal lacado a preto.

NL Ringband met twee ringen, zwart, gepoedercoat metaal.



1 10 40

MC-WALA4-CH 30x32,3x2,6cm 0,3kg

Tablet



A4

Flexible, resistant bands to hold menu sheets.

FR Bandes résistantes, souples, pour le maintien des feuilles du menu.

DE Walnussholz Speisekarte mit zwei flexiblen, starken Gummibändern zum Befestigen des Menüs.

IT Porta menù in legno con 2 bande elastiche resistenti per sostenere i fogli.

ES Porta menù de manera de nogal, flexible, con bandas elásticas para sostener las páginas del menù.

PT Suporte para menu, flexível, com bandas elásticas para fixar as folhas menù.

NL Flexibele, elastische banden voor menubladen.



1 10 40

MC-WALA4-RB 32x22x0,8cm 0,3kg

WALNUT CLIP

Menu holders handmade from lacquered walnut wood. Black metal holding clip. Bill presenter in matching style.

FR Protège-menu fait main, en bois de noyer laqué. Pince en métal noir. Porte addition de la même gamme disponible.

DE Klemmbrett aus lackiertem Walnussholz mit schwarzer Metallklemme. Passende Rechnungsmappe erhältlich.

IT Porta menù realizzati a mano in legno di noce, laccato e con bordi lisci. Portaconto coordinato nello stesso stile.

ES Porta menù con clip hechos a mano de madera de nogal lacada y con bordes lisos y precisos. Porta cuentas a tono.

PT Suporte para menu om cliques feitos à mão em madeira de nogueira lacada com bordas lisas e precisas. Suporte de contas a condizer.

NL Handgemaakte menu houders van walnotenhou, gelakt, met precisiegeslepen gladde randen. Sterke veerklem van roestvrij staal. Rekeninghouder in bijpassende stijl.



A4

1

1 10 40

1 MC-WALA4-CB
33x23x2,2cm 0,3kg

2 MC-WALBP-BL
24x10x1,4cm 0,1kg

2

1



2



A5

1

WALNUT LEATHER

Walnut menu holder with vegan leather cover. Available in A4 and A5 format.

FR Protège-menu en noyer avec une couverture en cuir vegan. Disponible aux formats A4 et A5.

DE Walnuss Speisekarte mit Deckblatt aus Kunstleder. Erhältlich in den Formaten A4 und A5.

IT Porta menù in noce rivestito in pelle. Disponibile in A4 e A5.

ES Porta menù de madera de nogal con cubierta de cuero. Disponible en formatos A4 y A5.

PT Suporte para menu em madeira de nogueira com capa de couro. Disponível nos formatos A4 e A5.

NL Walnoot-menuhouder met kunst lederen omslag. Beschikbaar in A4 en A5.

1 10 40

1 MC-WALA4-SC2
33x23x1cm 0,3kg

2 MC-WALA5-SC2
23x17x1cm 0,2kg



VINTAGE CLIPBOARD

NEW

Warm grey HDF menu clipboard. Vintage metal patina clip with 'Food & Drink' artwork in an early 20th century style.

Available in A4 and A5 format

FR Porte menu HDF (fibre de haute densité) de couleur gris perle. Clip rétro en métal patiné avec en relief l'inscription « Food & Drinks » dans un style début XXe siècle. Disponible en format A4 et A5.

DE Warm graues Menü Klemmbrett aus Hochdicht-Faser Holz. Vintage Patina Clip aus Edelstahl mit "Food & Drink" Design im Stil des frühen 20. Jahrhunderts. Erhältlich in den Formaten A4 und A5.

IT Portamenù clipboard HDF in grigio. Clip vintage in metallo con scritta "Food & Drink" in stile inizio XX secolo. Disponibile in formato A4 e A5

ES Portamenú clipboard HDF de color gris. Clip de metal vintage con la escrita 'Food & Drink' en un estilo de principios del siglo XX. Disponible en formato A4 y A5.

PT Suporte de menu HDF em cor cinza. Clip vintage em metal com gravação "Food & Drink" estilo inicio seculo XX. Disponivel nos formatos A4 e A5.

NL Warmgrijs HDF klembord menuhouder. Metalen vintage klem met "Food & Drink" design in een vroege 20e eeuwse stijl. Beschikbaar in A4 en A5 formaat



- 1 10 40
- 1 MC-CBA4-VT 33,5x23x3,5cm 0,4kg
- 2 MC-CBA5-VT 24,5x17x3,5cm 0,2kg

METAL CLIPBOARD

Metal clipboard, easy to clean and easy to use. Includes an extra strong and modern metal clip to hold the menu.

FR Protège-menu en métal, facile à nettoyer et à utiliser. Comprend un clip métallique robuste et moderne, pour maintenir le menu.

DE Klemmbrett aus Metall, einfach zu reinigen und handhaben. Mit extra starker und moderner Metallklammer um das Menü zu befestigen.

IT Porta menù in metallo, facile da pulire e da usare. Include una clip in metallo molto resistente e moderna per fissare il menu.

ES Porta menú metálico fácil de limpiar y de usar. Incluye un clip de metal extra fuerte y moderno para sujetar el menú.

PT Suporte para menu em metal fácil de usar e de limpar. Inclui um clip de metal extra forte e moderno para colocar o menu.

NL Metalen klembord. Makkelijk te gebruiken en schoon te maken. Inclusief een extra sterke en moderne metalen clip om het menu vast te houden.



A4

1 10 40

MC-CBA4-MT 33,4x23x4cm 0,3kg

CLIPBOARD

Hardboard, strong stainless-steel spring clip. Bill presenter in matching style.

FR Protège-menu avec pince robuste en acier inoxydable. Porte-addition de la même gamme disponible.

DE Hartfaserplatte-Klemmbrett mit starker Edelstahlklammer. Passende Rechnungsmappe erhältlich.

IT Porta menù in legno pressato con robusta clip in acciaio inox. Portaconto coordinato nello stesso stile.

ES Porta menú con acabo de madera prensada, clip fuerte con resorte del acero inoxidable. Porta cuenta a tono.

PT Suporta para menu de madeira pressionada, com mola em aço inoxidável. Porta contas disponível no mesmo formato.

NL Hardboard, sterke veerklem in roestvrij staal. Rekeninghouder in bijpassende stijl.



1 10 40

1 MC-CBA4-BR 34,6x23,1x4,6cm 0,3kg

2 MC-CBBP-BR 28x11,7x3cm 0,1kg



1

A4

2

CRYSTAL RANGE



Flexible, easy to clean, stitched edges, metal corner protectors, anti-reflective doublesided insert holders.

FR Protège-menus double-face, anti-reflets, souples, faciles à nettoyer, bords cousus, coins de protection en métal.

DE Flexible, einfach zu reinigende Speisekarte mit gestickten Rändern und Metallecken. Matte, nicht reflektierende, doppelseitige Oberfläche.

IT Porta menù trasparente, flessibile, facile da pulire, bordi rifiniti, angoli protettivi in metallo, inserti antiriflesso. Utilizzabili su entrambi i lati.

ES Porta menù, flexible, fácil de limpiar, con bordes cosidos, protectores de esquinas de metal y fundas antirreflejo utilizables en ambas caras.

PT Suportes para menu bilaterais, transparentes e anti-reflexos. Proteções de cantos em metal, e bordas costuradas. Fléxivel e fácil de limpar.

NL Flexibel, eenvoudig te reinigen, gestikte randen, metalen hoekbeschermers, anti-refleterende dubbelzijdige menuhouders.

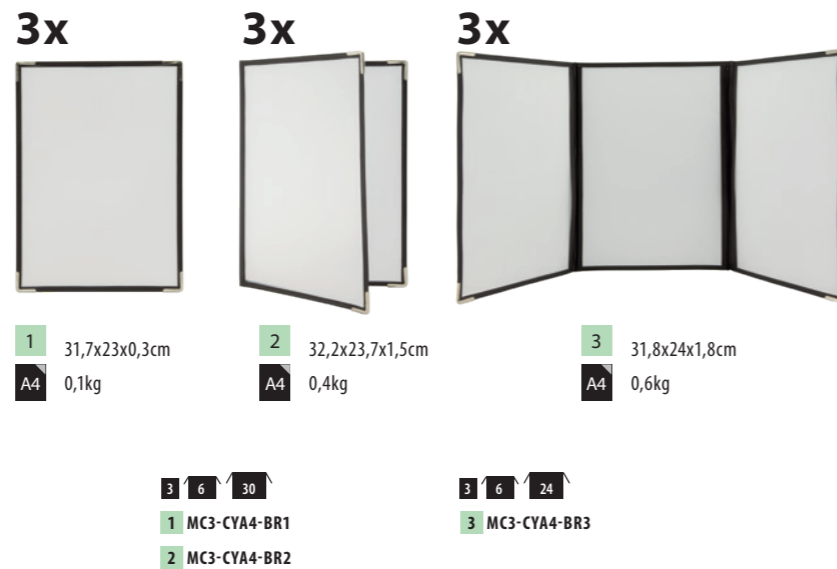

MAGNETIC MENU HOLDER

Polyurethane holder with magnetic side clamps to hold inserts. Available in two colours.

FR Protège-menu en polyuréthane avec des bandes magnétiques sur le côté, pour maintenir les inserts. Disponible en deux couleurs.

DE Polyurethan Speisekarte mit umklappbaren, magnetischen Rändern zum Befestigen des Menüs. In 2 Farben erhältlich.

IT Porta menù in similpelle con parti magnetiche laterali per sostenere il menù. Disponibile in due colori.

ES Porta menù de simil cuero PU con lados magnéticos para sujetar las fundas de forma segura. Disponible en dos colores.

PT Suporte para menu com efeito pele, com lados magnéticos que permitem suportar as micas. Disponível em duas cores.

NL Menukaart in polyurethaan met magnetische zijklems om menu's vast te houden. Verkrijgbaar in twee kleuren.

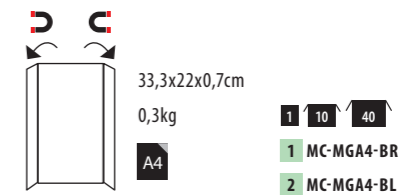

LED RANGE

Polyurethane menu holder frame, rechargeable built-in battery, USB charging cable included. Illuminates pages automatically when opened. Up to 8 hours power, average 2 weeks usage.

FR Cadre en polyuréthane, avec batterie rechargeable intégrée, câble de charge avec port USB inclus. Illumine automatiquement les pages lors de l'ouverture de la carte-menu. Jusqu'à 8 heures d'autonomie, 2 semaines d'utilisation en moyenne.

DE LED-Speisekarten aus Polyurethan mit Rahmen und wiederaufladbarer Batterie. Inklusive USB-Ladekabel. Beleuchtet die Seiten automatisch beim Öffnen der Karte. Betrieb bis zu 8 Stunden. Nutzung durchschnittlich 2 Wochen.

IT Porta menù a LED in similpelle, batteria integrata ricaricabile, cavo USB incluso. Illumina le pagine automaticamente quando viene aperto. Fino a 8 ore di luce e con una media di 2 settimane di autonomia.

ES Porta menù LED de simil cuero PU, con batería recargable incorporada y cable USB incluido. Ilumina automáticamente las páginas cuando se abre. Hasta 8 horas de energía, promedio de 2 semanas de autonomía.

PT Suporte para menu LED e com efeito pele que iluminam inserções automaticamente quando abertos. Bateria recarregável e carregador USB incluídos. Capacidade de bateria com duração até 8 horas.

NL Menukaart met een frame van polyurethaan, oplaadbare ingebouwde batterij, inclusief USB-oplaadkabel. Verlicht pagina's automatisch wanneer ze worden geopend. Tot 8 uur stroom, gemiddeld gebruik van 2 weken.



1 A4S 35,3x18,8x1,8cm 0,7kg

2 A4 35,2x26,4x1,8cm 1,0kg

3 A4 35,5x25,8x0,8cm 0,5kg

Additional multi-plug USB charger available.

FR Chargeur multiprise USB supplémentaire disponible. **DE** Ladestation mit mehreren USB Anschlüssen separat erhältlich. **IT** Caricabatteria aggiuntivo USB multi-spina disponibile. **ES** Cargador adicional USB de varios enchufes disponible. **PT** Carregador adicional multi-plug USB disponível. **NL** USB-oplader met meerdere pluggen apart beschikbaar.

Use with the Securit® transparent insert foils.

FR À utiliser avec les inserts de feuilles transparentes Securit®. **DE** Bedruckbare Folien für Tintenstrahl- oder Laserdrucker separat erhältlich. **IT** Da utilizzare con gli inserti trasparenti Securit®. **ES** Para utilizar con los insertos Securit®. **PT** Para utilizar com inserções Securit®. **NL** Gebruik met de Securit® transparante inzetfolies.

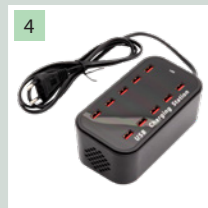

1 x x
16x12,5x60cm 0,4kg
4 MC-LD-MC10



20x

20 6 30
5 MC-LIA4-LJ | Laser printer
6 MC-LIA4-IJ | Inkjet printer



1 x 3
1 MC-LD45-BL
2 MC-LDA4-BL
3 MC-LDSP-BL

1 x 3
1 MC-LD45-SL
2 MC-LDA4-SL
3 MC-LDSP-SL

1 x 3
1 MC-LD45-CP
2 MC-LDA4-CP
3 MC-LDSP-CP

BILL PRESENTERS

PORTE-ADDITIONS - RECHNUNGSMAPPEN - PORTACONTO
PORTA CUENTAS - PORTA CONTA - REKENINGHOUDERS

Stainless Steel



1 10 40
MC-BP-BSS 18x9x0,7cm 0,1kg

Walnut Range

> pg. 110



1 10 40
MC-WALBP-BL 24x10x1,4cm 0,1kg

Classic Range

> pg. 91



1 10 40
MC-CRBP-BL 23,9x13,1x0,5cm 0,1kg

Trendy Range

> pg. 93



1 10 40
MC-TRBP-BL 23,4x12,8x0,5cm 0,1kg

Treasure Box



1 10 40
MC-BPBOX-AN 11x15,8x11,4cm 0,3kg

Block



1 10 40
MC-BPBLOCK-TE 7x8x8cm 0,2kg

Basic Range

> pg. 107



1 10 40
MC-BRBP-BL 23,7x12,5x0,5cm 0,1kg

Clipboard Range

> pg. 115



1 10 40
MC-CBBP-BR 28x11,7x0,3cm 0,1kg

BILL PRESENTERS

PORTE-ADDITIONS - RECHNUNGSMAPPEN - PORTACONTO
PORTA CUENTAS - PORTA CONTA - REKENINGHOUDERS

Leather Range

> pg. 88

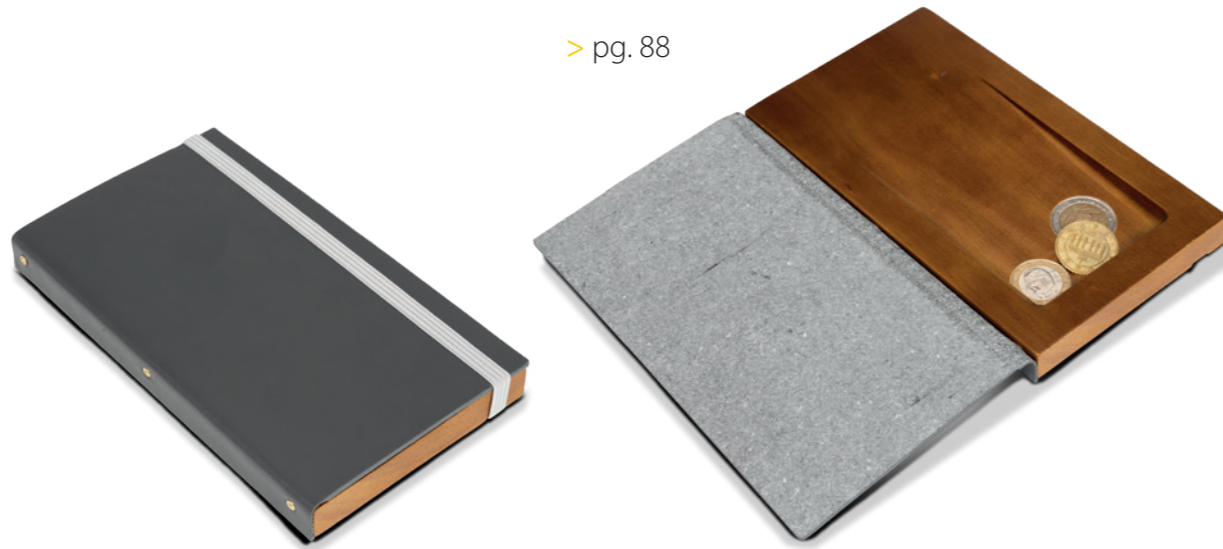

1 10 40
MC-DBBP-GY 18,4x10,4x2cm 0,1kg

Trendy Range

> pg. 93



1 10 40
MC-DBBP-BL 18,4x10,4x2cm 0,1kg

1 10 40
MC-BPBOX-TR 18,3x12,5x4xcm 0,2kg

VINTAGE WOODEN CRATES



1

2 *

3 **

Wooden crates in lightweight, strong, lacquered paulownia wood. Available as a classic wooden crate in two different sizes or with a chalkboard writing surface on two sides, suitable for writing with Securit® Chalk Markers. *Sold in a flat pack, assembly screws included. **Sold already assembled.

FR Caisse légère et résistante, en bois de paulownia laqué. Disponible en tant que caisse en bois classique, en deux tailles différentes ou avec une surface d'écriture ardoise sur deux côtés. Adaptée à l'écriture avec les feutres-craie Securit®. *Vendu en paquet plat, vis d'assemblage incluses. **Vendu déjà assemblé.

DE Vintage Kiste aus leichtem, stabilem, lackiertem Paulownia Holz. Erhältlich als klassische Holzkiste in 2 Größen oder Holzkiste mit Kreidetafeln an zwei Seiten, geeignet zum Beschreiben mit Securit® Kreidestiften. *Verpackt in einer flachen Verpackung mit Schrauben. **Vollständig montiert.

IT Cassette in legno di paulownia laccato, leggera e resistente. Disponibile come cassa di legno classica in due misure diverse o con una lavagna sui due lati, adatta per scrivere con i pennarelli a gesso liquido Securit®. *Venduta smontata con viti di montaggio incluse. **Venduta già assemblata.

ES Cajas de madera de paulownia lacada, ligera y resistente. Disponible como caja de madera clásica en dos tamaños diferentes o con una pizarra en dos lados. Ideal para su escritura con marcadores de tiza líquida Securit®. *Vendido en paquete plano, incluye tornillos para su armado. **Vendido ya armado.

PT Caixas clássica em paulownia lacada, leve e forte. Disponível como caixa de madeira clássica em dois tamanhos diferentes ou com quadro com duas faces para escrita, apto para escrever com os marcadores a giz Securit®. *Produto vendido por montar, a embalagem inclui parafusos para a montagem. **Produto vendido já montado.

NL Houten kratten van lichtgewicht, sterk, gelakt paulowniahout. Verkrijgbaar als een klassieke krat in twee verschillende maten, of met een beschrijfbaar krijtbord aan twee kanten, geschikt voor Securit® krijtstiften. * Verkocht in een platte verpakking, inclusief montageschroeven. ** Reeds gemonteerd.

1 x 6
1 CR-CB 21x28,3x35cm 0,9kg
2 CR-VIN 21x24,2x33cm 0,7kg
3 CAD-VIN 11,6x24x14,2cm 0,2kg



POSTER FRAMES & SIGNS

- FR** PORTE-AFFICHES & SIGNALISATION
- DE** DISPLAYS & SCHILDER
- IT** CORNICI PORTA POSTER & INSEGNE
- ES** MARCOS PARA PÓSTERS & CARTELES
- PT** MOLDURAS PARA POSTERS & SINAIS
- NL** POSTERHOUDERS & VERWIJSBORDEN

NEW BROCHURE HOLDERS

Easy to clean acrylic brochure holders. Available in free-standing, hanging or wall models. In multiple variants to hold business cards and brochures for formats of A5 and A4.

FR Porte-brochures en acrylique, facile à nettoyer. Disponibles en modèles autoportants, suspendus ou muraux. En plusieurs variantes pour contenir des cartes de visite et des brochures aux formats A5 et A4.

DE Leicht zu reinigende Prospekthalter aus Acryl. Erhältlich in Stand-, Hänge- und Wandmodell. In verschiedenen Varianten erhältlich um Visitenkarten und Broschüren in den Formaten A5 und A4 zu präsentieren.

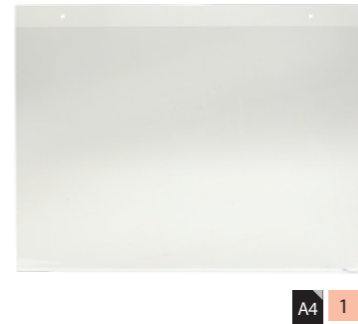

A4 1



A4 2

IT Porta brochures in acrilico facili da pulire. Disponibili in modelli da tavolo, da appendere o da montare a muro. In più varianti per contenere biglietti da visita e brochures per i formati A5 e A4.

ES Portafolletos acrílicos fáciles de limpiar. Disponibles en modelos de pie, colgantes o de pared. En múltiples variantes para poner tarjetas de visita y folletos para formatos A5 y A4.

PT Suportes de brochuras em acrílico fáceis de limpar. Disponíveis em modelos de pé livre, pendurados ou de parede. Em múltiplas variantes para guardar cartões de visita e brochuras para formatos de A5 e A4.

NL Eenvoudig te reinigen brochurehouders van acryl. Verkrijgbaar in vrijstaande, hangende of wandmodellen. In meerdere varianten voor visitekaartjes en brochures voor formaten A5 en A4.

1 10 40

- 1 PFT-BRO-HHA4 23,3x29,8x0,5cm 0,3kg
- 2 PFT-BRO-HVA4 32x21x0,5cm 0,3kg

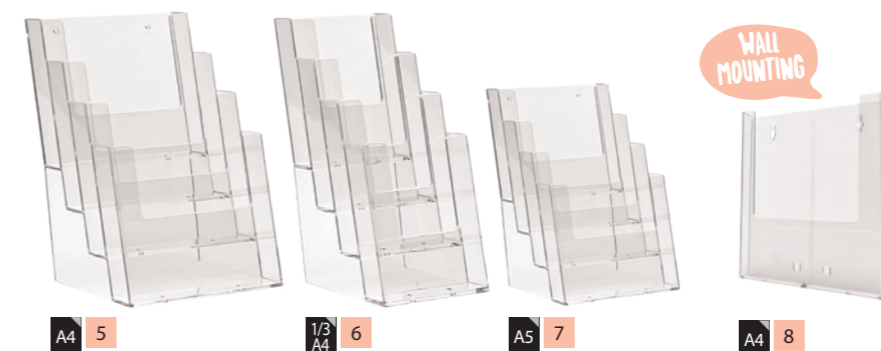

- 1 x 8
1 PFT-BRO-A4 23,3x25,5x8cm 0,3kg
- 1 x 14
2 PFT-BRO-TA4 11x18x6,5cm 0,1kg
- 1 x 16
3 PFT-BRO-A5 16,5x22x7,5cm 0,1kg
4 PFT-BRO-BC 5x10x3,5cm 0,1kg
- 1 2 8
5 PFT-BRO-4A4 17,5x24x34cm 0,9kg
- 1 4 20
6 PFT-BRO-4TA4 18x25,5x11,5cm 0,3kg
- 1 2 18
7 PFT-BRO-4A5 20x26x16,5cm 0,5kg
- 1 x 10
8 PFT-BRO-WA4 23,5x24,5x3,7cm 0,3kg

ACRYLIC POSTER FRAMES

Free-standing, easy to clean acrylic poster frames. Double-sided poster holders are available in four sizes, triple-sided table displays are available in two sizes.

FR Porte-affiche en acrylique, autoportants et faciles à nettoyer. Les porte-affiches double-face sont disponibles en quatre tailles. Les présentoirs de table triple-face sont disponibles en deux tailles. **DE** Leicht zu reinigender Acryl-Tischaufsteller. Doppelseitige Tischaufsteller gibt es in vier Größen, dreiseitige Aufsteller in zwei Größen. **IT** Porta poster realizzati in acrilico facili da pulire. I porta poster a due lati sono disponibili in quattro formati mentre quelli a tre lati sono disponibili in due formati. **ES** Marcos de acrílico fáciles de limpiar. Los marcos de doble cara están disponibles en cuatro tamaños y los triple cara están disponibles en dos tamaños. **PT** Molduras de cartazes em acrílico, de fácil limpeza. Os suportes para cartazes de dupla face estão disponíveis em quatro tamanhos, os expositores de mesa de tripla face estão disponíveis em dois tamanhos. **NL** Vrijstaande, eenvoudig te reinigen acryl poster frames. Dubbelzijdige reclamehouders in vier maten verkrijgbaar, driezijdige tafel displays verkrijgbaar in twee maten.



STAINLESS STEEL POSTER FRAMES

Easy to clean, double-sided acrylic table displays with stainless steel base. Available in three sizes.

FR Porte-affiche en acrylique, double face, faciles à nettoyer, avec base en acier inoxydable. Disponible en trois tailles.

DE Acryl-Tischaufsteller mit Edelstahlfuß. Doppelseitig und einfach zu reinigen. Erhältlich in verschiedenen Größen.

IT Porta poster da tavola in acrilico utilizzabile su due lati, facile da pulire e con base in acciaio inossidabile. Disponibile in tre formati.

ES Porta póster de mesa hecho en acrílico con base de acero inoxidable. Utilizable sobre dos lados, fácil de limpiar. Disponible en tres tamaños. **PT** Suporte para cartazes de mesa em acrílico com base em aço inoxidável. Utilizável em dois lados, fácil de limpar. Disponível em três tamanhos. **NL** Eenvoudig te reinigen, dubbelzijdige posterhouders van acryl met roestvrijstalen voet. Verkrijgbaar in drie maten.

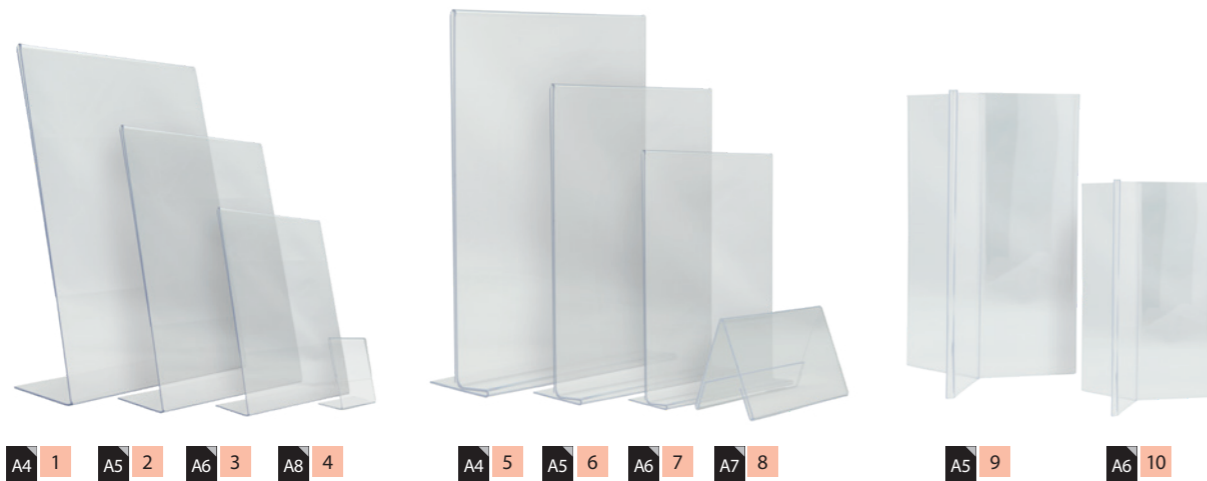

A4 1 A5 2 A6 3 A8 4

A4 5 A5 6 A6 7 A7 8

A5 9 A6 10

- 1 6 36
- 1 PFT-ACL-A4 32x21,2x8,1cm 0,2kg
- 2 PFT-ACL-A5 21,4x15,1x7,4cm 0,1kg
- 3 PFT-ACL-A6 15x10,5x5cm 0,1kg

- 1 12 120
- 4 PFT-ACL-A8 8x4,1x4,1cm 0,02kg

- 1 6 36
- 5 PFT-ACV-A4 30x21x8,5cm 0,3kg
- 6 PFT-ACV-A5 21,3x15x5,4cm 0,1kg
- 7 PFT-ACV-A6 15,5x10,7x4,7cm 0,1kg

- 1 x 12
- 8 PFT-ACV-A7 7,8x10,6x6,7cm 0,05kg

- 1 6 36
- 9 PFT-ACY-A5 21x13,5x13,5cm 0,2kg
- 10 PFT-ACY-A6 15x9,5x9,5cm 0,1kg



- 1 6 12
1 PFT-MAG-A4 21x29,7x1,6cm 1,1kg
- 1 6 24
2 PFT-MAG-A5 14,8x21x1,6cm 0,6kg
- 1 6 36
3 PFT-MAG-A6 10,5x14,8x1,2cm 0,2kg
- 1 12 120
4 PFT-MAG-A7 7,4x10,5x1cm 0,1kg
- 5 PFT-MAG-A8 5,2x7,4x1cm 0,05kg



- 1 x 6
1 PFT-BL-LA 32,3x27,1x7cm 0,5kg
- 2 PFT-BL-ME 24x20x6cm 0,3kg
- 3 PFT-TE-LA 32,3x27,1x7cm 0,5kg
- 4 PFT-TE-ME 24x20x6cm 0,3kg
- 1 x 10
5 PFT-BL-SM 17,4x15,7x5cm 0,2kg
- 6 PFT-TE-SM 17,4x15,7x5cm 0,2kg

Acrylic poster frame to use as a single or double-sided frame. Two blocks with strong magnets in each corner to hold the two sides together. Can be used in a horizontal or vertical position.

FR Porte-affiche en acrylique à utiliser comme cadre simple ou double face. Deux blocs avec des aimants puissants à chaque coin, pour maintenir les deux côtés ensemble. Peut être utilisé en position horizontale ou verticale.

DE Magnetischer transparenter Acryl-Rahmen. Doppelseitig verwendbar. Die beiden Acryl Blöcke werden von einem starken Magneten in jeder Ecke zusammengehalten. Kann sowohl in horizontaler als auch vertikaler Position verwendet werden.
IT Cornice porta poster in acrilico da utilizzare come cornice singola o doppia. Potenti magneti posizionati ad ogni angolo capaci di tenere uniti i due lati. Può essere utilizzato sia in posizione orizzontale che verticale.
ES Marco acrílico para pósters para usar en una o dos caras. Dos bloques con imanes fuertes en cada esquina

mantienen los dos lados juntos. Se puede posicionar horizontal o verticalmente.
PT Moldura de póster acrílica para uso em um ou dois lados. Com imãs fortes em cada canto para mantê-los os dois lados juntos. Pode ser posicionado horizontalmente ou verticalmente.
NL Acryl posterframe die zowel enkel- als dubbelzijdig te gebruiken is. Twee blokken met sterke magneten in elke hoek om de twee kanten bij elkaar te houden. Kan in horizontale of verticale positie worden gebruikt.

Hard lacquered, all-weather resistant beechwood base. Double-sided, easy to clean acrylic posterholder included. Available in three styles and sizes.

FR Base en bois de hêtre laquée, résistante aux intempéries. Porte-affiche en acrylique double-face, facile à nettoyer, inclus. Disponible en deux modèles différents et trois tailles possibles.

DE Acryl Tischaufsteller mit Buchenholzfuß. Allwetterbeständig, doppelseitig und einfach zu reinigen. Erhältlich in drei Ausführungen und Größen.
IT Porta poster con base in legno di faggio laccato resistente agli agenti atmosferici. Include una lastra in acrilico utilizzabile su due lati, facile da pulire. Disponibile in tre stili e formati.
ES Marco para carteles con base de madera de caucho, resistente a cualquier tipo de clima. Incluye una funda rígida de acrílico, fácil de limpiar. Disponible en tres estilos y tamaños.

PT Molduras de cartazes com base de madeira endurecida, lacada e resistente a todo o tipo de tempo. Moldura de poster transparente incluída, bilateral e fácil de limpar. Disponível em três estilos e tamanhos diferentes.
NL Hard gelakt, weerbestendige beukenhouten voet. Eén dubbelzijdige acryl posterhouder inbegrepen, eenvoudig te reinigen. Verkrijgbaar in drie stijlen en maten.

WINDOW SIGNAGE

Precision cut, flexible, double-sided window signage. UV, shock, stain and scratch resistant. Integrated suction cups for mounting on glass surfaces. Available with a chalkboard writing surface or as a A3 and A4 transparent poster frame.

FR Signalisation pour vitrine, double-face, flexible et découpée avec précision. Résistante aux UV, chocs, tâches et rayures. Ventouses intégrées pour un montage sur des surfaces en verre. Disponible avec une surface d'écriture ardoises ou comme cadre transparent pour affiches A3 et A4.

DE Präzise geformte, flexible und einfach zu reinigende doppelseitige Fensterbeschilderung. UV-, stoß-, schmutz- und kratzbeständig. Integrierte Saugnäpfe zur Befestigung auf Glasflächen und Fliesen. Erhältlich als Kreidetafel oder als transparenter Posterrahmen in A3 und A4.

IT Lavagna flessibile con ventose per superfici in vetro. Resistente ai raggi UV, agli urti, alle macchie e ai graffi. Superficie di scrittura utilizzabile su entrambi i lati e facile da pulire. Disponibile con superficie di scrittura o come cornice trasparente per poster A3 e A4.

ES Pizarra para vidrios con ventosas, superficie de escritura flexible, utilizable en ambas caras, fácil de limpiar. Resistente a los rayos UV, golpes, manchas y rayones. Disponible con superficie de escritura o como marco de póster transparente A3 y A4.

PT Quadro com ventosas que permitem a colocação em superfícies de vidro, superfície de escrita flexível, utilizável em ambos os lados, fácil de limpar. Resistente a quedas, manchas, arranhões, e UV. Disponível com superfície de escrita ou como moldura de cartaz transparente A3 e A4.

NL Strak uitgesneden, flexibele, dubbelzijdige raamdisplays. UV-, schok-, vlek- en krasbestendig. Geïntegreerde zuignappen voor montage op glazen oppervlakken. Beschikbaar met een beschrijfbaar krijtbord of als transparante posterframe in A3 en A4 formaat.



1 6 24
36x27,1x0,2cm 0,2kg

1 PFW-A4-GY
2 PFW-A4-BL
3 PFW-A4-YE

1 x 6
52,3x39,8x0,2cm 0,5kg

4 PFW-A3-GY
5 PFW-A3-BL
6 PFW-A3-YE



1 6 36
7 PFW-27-36-BL 35,6x27,1x0,3cm 0,2kg

SIGNAGE

Stainless steel, self-adhesive signs. Use on walls, doors and/or other flat surfaces. Set of six different indications.

FR Pictogramme sur plaque en acier inoxydable, avec fixation auto-adhésive. À plaquer sur mur, porte ou toutes autres surfaces plates. Lot de 6 pictogrammes différents.

DE Selbstklebende Informationsschilder mit verschiedenen Symbolen aus Edelstahl. Für die Nutzung an Wänden, Türen und/oder glatten Oberflächen. 6 verschiedene Motive in einer Verpackung.

IT Targhette adesive in acciaio inox da posizionare su muri, porte e altre superfici lisce. Set di 6 targhette con diversi simboli.

ES Placas autoadhesivas en acero inoxidable para adherencia sobre paredes, puertas y otras superficies planas. Set de 6 placas con íconos diferentes.

PT Sinais em aço inoxidável com auto-adesivos. Para utilização em paredes, portas e/ou outras superfícies planas. Conjunto de 6 sinais diferentes.

NL Roestvrij staal, zelfklevende borden. Gebruik op muren, deuren en/of andere vlakke oppervlakken. Set van zes verschillende indicaties.



1 20 144
SI-SS-SET 10x10x1,2cm 0,3kg



POWERBANK POSTER FRAME

13000 mAh



1 x 6
PFT-PWB 27,7x16,2x7,8cm 0,5kg

Double-sided table display with powerbank. ABS thermoplastic structure, stain and scratch resistant, easy to clean. Rechargeable battery (13.000 mAh lithium) can last up to 10 hours. Rechargeable with the included USB cable. Three-way plug phone charging cable included. Suitable for all mobile phones and tablets.

FR Porte-affiche de table, double-face avec chargeur. Structure thermoplastique ABS, résistante aux tâches et aux rayures, facile à nettoyer. La batterie rechargeable (lithium 13.000 mAh) peut durer jusqu'à 10 heures. Rechargeable avec le câble USB inclus. 1 câble de chargement avec trois embouts différents inclus. Convient à tous les téléphones mobiles et tablettes.

DE Doppelseitiger Acryl Tischaufsteller mit Powerbank. ABS thermoplastische Struktur, leicht zu reinigen, schmutz- und kratzfest. Der wiederaufladbare Akku (13.000 mAh Lithium) hält bis zu 10 Stunden. Aufladbar mit dem mitgelieferten USB-Kabel. 3 in 1 USB-Ladekabel inklusive. Geeignet für Mobiltelefone und Tablets.

IT Porta poster ricaricabile da tavola, struttura termoplastica ABS, resistente alle macchie e ai graffi, facile da pulire. Batteria ricaricabile al litio 13.000 mAh con una durata fino a 10 ore. Ricaricabile con il cavo USB incluso con 3 spine diverse. Adatto a tutti i telefoni cellulari e tablet.

ES Porta póster y cargador de mesa con estructura termoplástica ABS, resistente a manchas y rayones, fácil de limpiar. Batería recargable de litio 13.000 mAh dura hasta 10 horas. Incluye un cable de carga USB con 3 enchufes diferentes. Carga todo tipo de teléfono móvil y tablets.

PT Display de mesa com carregador. Estrutura termoplástica em ABS, resistente a manchas e riscos; fácil de limpar. Bateria recarregável de Lítio 13.000 mAh, com duração até 10 horas. Recarregável com cabo USB (incluído). Cabo com 3 fichas de saída incluído. Adequado para todos os telemóveis e tablets.

NL Dubbelzijdige tafel display met powerbank. ABS-thermoplastische structuur, vlek- en krasbestendig, eenvoudig te reinigen. Oplaadbare batterij (13.000 mAh lithium) kan tot 10 uur meegaan. Oplaadbaar met meegeleverde USB-kabel. Drieweg plug-in telefoon oplaadkabel inbegrepen. Geschikt voor alle mobiele telefoons en tablets.



LED SIGNS

For mounting on wall or window, max. 4-colour flashing light options. 220 v AC adaptor and 130 cm power cable included. Available in three designs.

FR Pour suspension murale ou sur vitrine, 4 options maximales de couleurs et lumières clignotantes. Adaptateur 220 V AC et câble d'alimentation de 130 cm inclus. Disponible en 3 modèles.

DE LED-Schilder zum Anbringen an Wänden oder Fenstern, max. 4-farbige Blinklichtoptionen. 220 v AC Adapter und 130 cm Netzkabel inklusive. Verfügbar in drei Ausführungen.

IT Insegna luminosa a LED da appendere al muro o vetrina. Realizzata con LED lampeggianti in 4 colori. Include un adattatore a 220 v AC ed un cavo di 130 cm. Disponibile in 3 stili.

ES Letrero luminoso LED para montaje sobre pared o vitrinas. Tiene luces intermitentes en 4 colores. Incluye adaptador 220 v AC y cable de 130 cm. Disponible en 3 diseños.

PT Sinal LED para montagem na parede ou em vitrine. Tem luzes intermitentes em 4 cores. Inclui adaptador AC de 220 v e cabo de 130 cm. Disponível em 3 desenhos.

NL Voor montage op muur of raam, max. 4-kleuren knipper licht opties. 220 v AC-adaptor in 130 cm stroomkabel meegeleverd. Verkrijgbaar in drie ontwerpen.

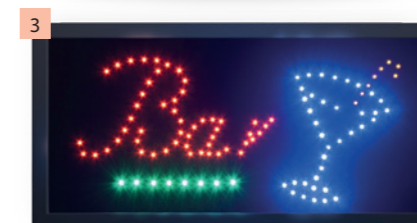
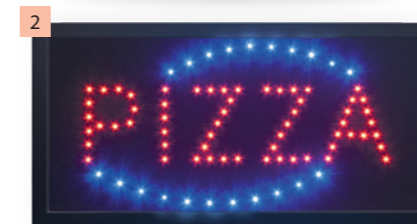
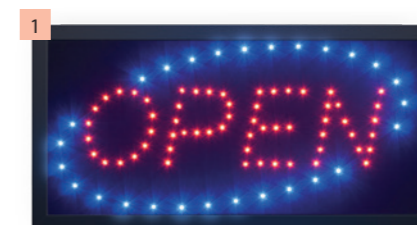

1 x 6
24x48x2cm 0,7kg

- 1 LS-OPEN
- 2 LS-PIZZA
- 3 LS-BAR

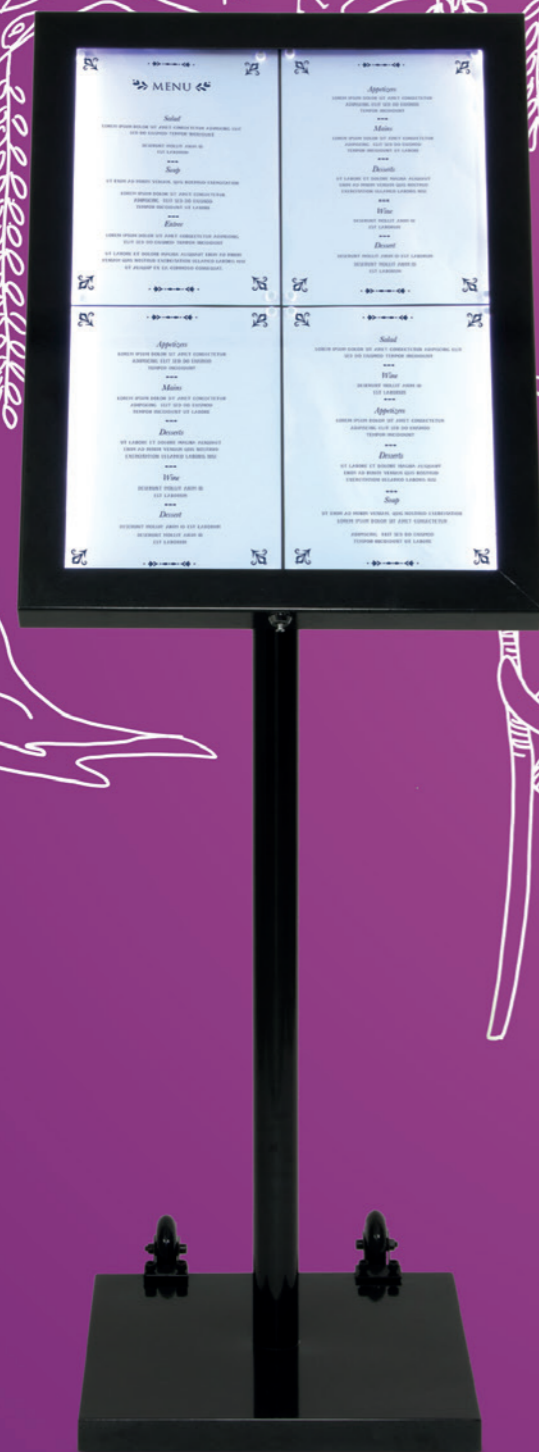

INFORMATION DISPLAYS

- FR** PRÉSENTOIRS PORTE-MENUS
- DE** INFORMATIONS-/MENÜKARTENDISPLAYS
- IT** ESPOSITORI INFORMATIVI
- ES** EXPOSITORES DE INFORMACIÓN
- PT** EXPOSITORES DE INFORMAÇÃO
- NL** INFORMATIEDISPLAYS



All-weather resistant black hammertone steel display with lock system and floor-protection. Extra bright LED lights activated by a remote control (included). Power plug and five-metre cable included. Compatible with the Securit® Battery Pack (available separately). Metal panel and magnets included to position paper inside. To be mounted on wall (bolts included) or on Securit® poles and base of 110 cm with wheels and with additional two metal bars* for extra stability.

FR Porte-menu en acier noir martelé, résistant aux intempéries, avec un système de verrouillage et de protection du sol. Lumières LED très brillantes activées par une télécommande (incluse). Adaptateur et câble de cinq mètres inclus. Compatible avec le Pack batterie Securit® (disponible séparément). Panneau métallique et aimants inclus pour positionner le papier à l'intérieur. À fixer au mur (boulons inclus) ou sur des pieds Securit® avec un socle de 110 cm, avec roues. Vous trouverez également deux barres métalliques supplémentaires*, sur le devant du socle, à positionner pour plus de stabilité.

DE Witterungsbeständiges Edelstahl-Display mit schwarzer Hammerschlaglackierung, Schlosssystem und Bodenschutz. Mit besonders heller LED Beleuchtung, inkl. Fernbedienung. Inklusive Netzstecker mit 5 Meter langem Kabel. Kompatibel mit Securit® Batterien (separat erhältlich). Magnetische Platte und Magnete zur Befestigung des Papiers inklusive. Sowohl für die Wandmontage (Schrauben inkludiert), als auch zur Montage auf dem stabilen Securit® Pfosten und Fuß von 110 cm mit Rollen geeignet. Inklusive zwei zusätzlichen Metallstangen* für zusätzliche Stabilität.

IT Espositore in acciaio nero, resistente agli agenti atmosferici, con sistema di chiusura a chiave e con base anti-graffio. Illuminazione a LED attivabile con un telecomando (incluso) e presa di alimentazione e cavo di 5 metri (inclusi). Compatibile con la batteria a litio ricaricabile Securit® (disponibile separatamente). Pannello metallico e magneti inclusi per posizionare il menù all'interno. Può essere agganciato al muro (kit di montaggio incluso) o posizionato su una base di 110 cm con ruote e due colonnine Securit®. La base include due barre metalliche aggiuntive* per una maggiore stabilità.

ES Expositor recubierto en acero negro, tono martillo, resistente a la intemperie, con sistema de cierre y base anti-rayones para protección del piso. Incluye luces LED blancas extra brillantes, control remoto, cable de 5 metros y enchufe. Compatible con la batería Securit® (disponible por separado). Panel metálico e imanes incluidos para colocar el menù en el interior. Puede ser montado sobre pared (tornillos incluidos) o sobre set de base con ruedas y postes Securit® (110 cm). *La base incluye dos barras de metal adicionales para estabilidad extra.

PT Expositor LED com revestimento em aço inoxidável preto, resistente a todas as intempéries com fecho de chave e protecção do chão. Luzes LED extra brilhantes activadas por um controlo remoto (incluídas). Ficha de alimentação e cabo de cinco metros incluído. Compatível com o pacote de Bateria Securit® (disponível em separado). Painel metálico e ímanes incluídos para posicionar o menu no interior. Para ser montado na parede (parafusos incluídos) ou em postes e base Securit® de 110 cm com rodas e com duas barras metálicas adicionais* para maior estabilidade.

NL Weerbestendig hamerslag zwart stalen display met vergrendelingsysteem. Extra heldere LED-verlichting te bedienen met een afstandsbediening (inbegrepen). Stekker en kabel van 5 meter inbegrepen. Compatibel met het Securit®-batterijpakket (apart verkrijgbaar). Metalen paneel en magneten inbegrepen om papier binnenin te plaatsen. Te monteren op muur (inclusief bouten) of op Securit®-palen en voet van 110 cm met wielen.

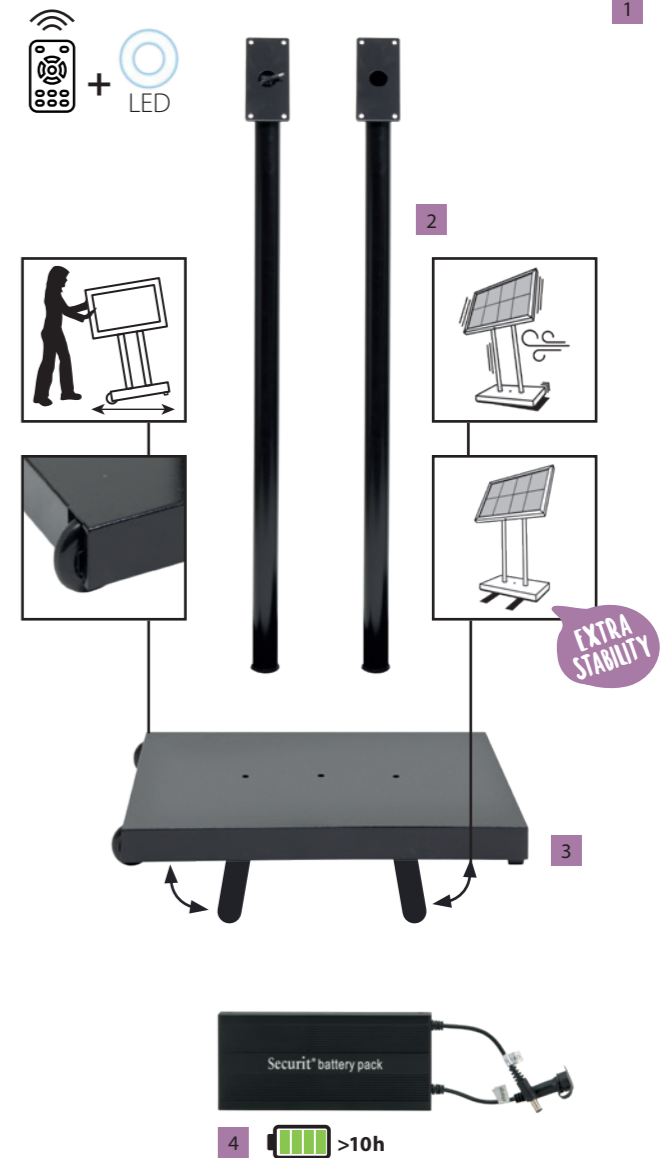
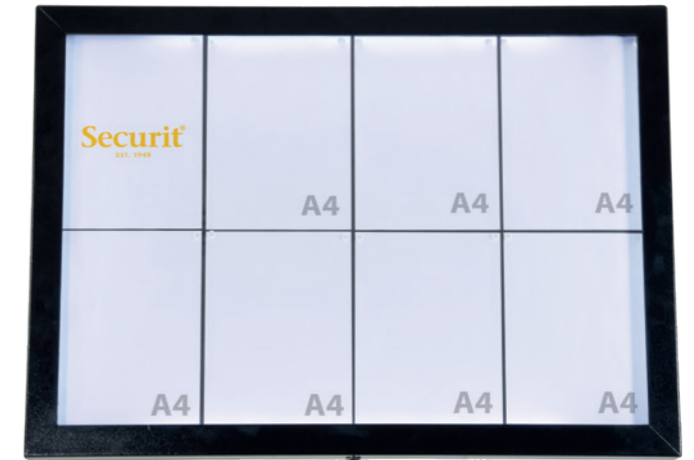

1 x x x
 1 MCS-8A4-BL 92x5,5x67cm 21kg
 3 MCS-BA-BL2 75x45x7cm 23kg

1 x x x
 2 MCS-BA-110-BL1 112x6x6cm 5kg
 1 x 24
 4 MCS-BATT 16,5x7,5x1,3cm 0,3kg

SKU/item x Inner x Master



BLACK STAR

All-weather resistant black-coated steel display with lock system and white LED lights. Remote control, mounting pole and base, power plug and five-metre cable included. Compatible with Securit® Battery Pack (available separately). Metal panel and magnets inside.

FR Porte-menu en acier revêtu de noir, résistant aux intempéries, avec système de verrouillage et lumières LED blanches. Télécommande, pied et socle de support, adaptateur et câble de cinq mètres inclus. Compatible avec le Pack batterie Securit® (disponible séparément). Panneau métallique et aimants à l'intérieur.

DE Witterungsbeständiges schwarz beschichtetes Edelstahl-Display mit Schlosssystem. Mit besonders heller weißer LED Beleuchtung, inkl. Fernbedienung, Pfosten und Fuß, sowie Netzstecker und 5 Meter langem Kabel. Kompatibel mit Securit® Batterien (separat erhältlich). Magnetische Platte und Magnete zur Befestigung des Papiers inklusive.

IT Espositore in acciaio inox verniciato nero resistente agli agenti atmosferici, con sistema di chiusura a chiave e luci a LED bianche. Telecomando, base e colonnina, presa di alimentazione e cavo di 5 metri inclusi. Compatibile con la batteria Securit® (disponibile separatamente). Pannello metallico e magneti all'interno.

ES Expositor de acero inoxidable recubierto en color negro resistente a la intemperie, con sistema de cierre y luces LED blancas. Incluye control remoto, poste y base para su montaje, enchufe y cable de 5 metros. Compatible con la batería Securit® (no incluida). Panel metálico e imanes en el interior.

PT Expositor em aço inoxidável revestido a preto à prova de intempéries com sistema de fecho e luzes LED brancas. Inclui controlo remoto, poste e base para montagem, ficha e cabo de 5 metros. Compatível com a bateria Securit® (não incluída). Painel metálico e imanes no interior.

NL Weerbestendig zwart gelakt stalen display met vergrendeling en witte LED-verlichting. Afstandsbediening, montage paal en voet, adapter en 5 meter kabel inbegrepen. Bruikbaar met Securit®-batterij (apart beschikbaar). Metalen paneel en magneten binnenin.



Wheels not included with display.

FR Paire de roulettes non incluses avec le porte-menu.
DE Rollen separat erhältlich.
IT Ruote non incluse.
ES Ruedas no incluidas.
PT Rodas não incluídas.
NL Wielen niet inbegrepen bij display.



1 x x

1 MCS-4A4-BL-SET 138x50x40cm 24,7kg

1 x 24

2 MCS-WH-2 5,5x12x9cm 0,8kg

1 x 24

3 MCS-BATT 16,5x7,5x1,3cm 0,3kg



All-weather resistant stainless steel display case with lock system. Twenty LED colours and 5 light style options with 10 light intensity settings. Power plug, five-metre cable and remote control included. To be mounted on the wall (bolts included) or on Securit® pole and base MCS-BA-120-SET (with two integrated wheels) and/or MCS-BA-125-SET (two-wheel set available separately). Compatible with Securit® Battery Pack (available separately). Metal panel and magnets inside.

FR Porte-menu en acier inoxydable résistant aux intempéries, avec système de verrouillage. Vingt couleurs LED et 5 options de style de lumière avec 10 réglages d'intensité lumineuse. Prise d'alimentation, câble de cinq mètres et télécommande inclus. À fixer au mur (boulons inclus) ou à monter sur le pied et socle Securit® MCS-BA-120-SET (avec deux roues intégrées) et/ou MCS-BA-125-SET (jeu de deux roues disponible séparément). Compatible avec le Pack batterie Securit® (disponible séparément). Panneau métallique et aimants à l'intérieur.

DE Witterungsbeständiges Edelstahl-Display mit Schlosssystem. Mit 20 LED Farben, 5 Lichtstilooptionen und 10 Lichtintensitätseinstellungen. Inklusive Fernbedienung, sowie Netzstecker und 5 Meter langem Kabel. Sowohl zur Wandmontage (Montageset inklusive), als auch zur Montage auf einem der beiden Securit® Pfosten und Fuß MCS-BA-120-SET (mit integrierten Rollen) oder MCS-BA-125-SET (Rollen separat erhältlich) geeignet. Kompatibel mit Securit® Batterie (separat erhältlich). Magnetische Platte und Magnete inklusive.

IT Espositore a Led in acciaio inossidabile resistente agli agenti atmosferici, con sistema di chiusura a chiave. LED in 20 colori diversi, 5 opzioni d'illuminazione e 10 intensità di luce. Presa di alimentazione e cavo di 5 metri e telecomando inclusi. Compatibile con batteria a litio Securit® (non inclusa). Da montare a parete (kit di montaggio incluso) o su base e colonnina MCS-BA-120-SET (ruote incluse) o MCS-BA125-SET (ruote non incluse, acquistabili separatamente). Pannello metallico e magneti all'interno.

ES Expositor de LED en acero inoxidable resistente a los agentes atmosféricos, con sistema de cierre. Luces LED de 20 colores diferentes, 5 estilos y 10 intensidades de iluminación. Incluye cable de 5 metros con adaptador y control remoto. Compatible con la batería de Securit® (no incluida). Utilizable sobre pared (tornillos incluidos) o sobre set de poste y base MCS-BA-120-SET (ruedas incluidas) o set de poste y base MCS-BA-125-SET (las ruedas se venden por separado). Panel metálico e imanes en el interior.

PT Expositor em aço-inox com luzes LED e com fecho de chave. Luzes LED em 20 cores diferentes, 5 opções de estilo e 10 intensidade de iluminação. Inclui cabo de 5 metros com adaptador e controlo remoto. Compatível com a bateria de Securit® (no incluída). Para montagem na parede (pernas incluídos) ou no poste e base MCS-BA-120-SET (inclui 2 rodas) e/ou poste e base MSC-BA-125-SET (não inclui rodas, vendidas à parte). Painel metálico e ímãs dentro.

NL Weerbestendige roestvrijstalen kast met vergrendeling. Twintig LED-kleuren en 5 verlichtings opties met 10 lichtintensiteit-instellingen. Adapter, 5 meter kabel en afstandsbediening inbegrepen. Te monteren op de muur (inclusief bouten) of op Securit® paal en voet MCS-BA-120-SET (voet met twee wielen) en/of MCS-BA-125-SET (set met twee wielen beschikbaar, niet inbegrepen). Bruikbaar met Securit®-batterij (apart beschikbaar). Metalen paneel en magneten inbegrepen.

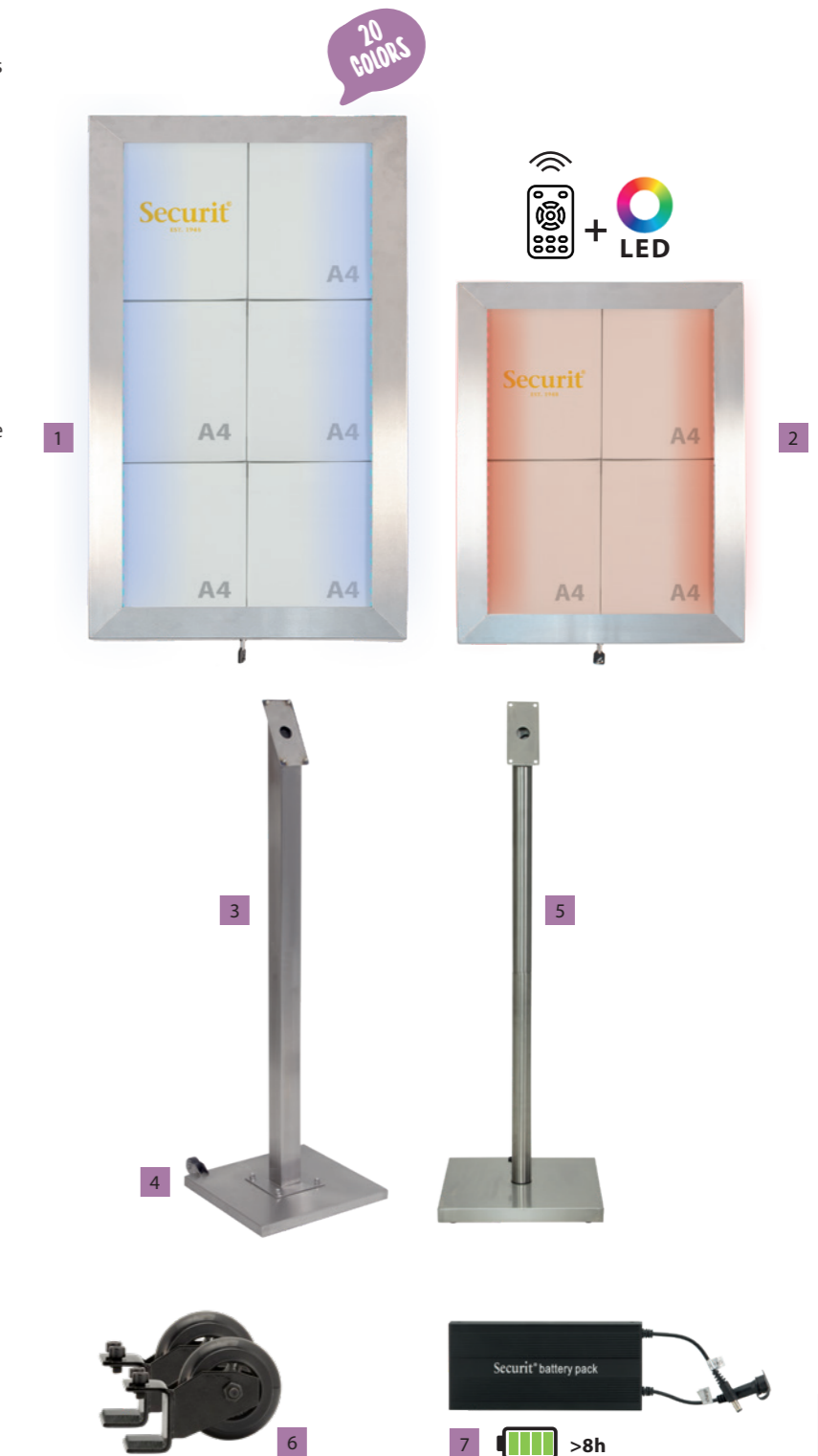

1	x	x
1	MCS-6A4-LSS	78x50,7x5cm 15,4kg
2	MCS-4A4-LSS	69,5x52,3x6,5cm 13,6kg
3	MCS-BA-120-G1	121x15x15cm 3,1kg
4	MCS-BA-G2	43,4x38,3x57cm 7,5kg
5	MCS-BA-125-SET	127x40x40cm 14,4kg

1	x	24
6	MCS-WH-2	5,5x12x9cm 0,8kg
1	x	24
7	MCS-BATT	16,5x7,5x1,3cm 0,3kg

Use of two batteries recommended (>12h).

FR Utilisation de 2 batteries recommandée (>12h).
DE Verwendung von zwei Batterien empfohlen (>12h).
IT Si consiglia l'utilizzo di due batterie (>12h).
ES Se recomienda el uso de dos baterías (>12h).
PT Recomendado o uso de 2 baterias (>12h).
NL Gebruik van twee batterijen aanbevolen (>12h).

COATED STEEL



All-weather resistant coated steel display case with lock system and hammertone finish. Extra bright white LED lights with multiple-function remote control (included). To be mounted on the wall (bolts included) or on Securit® pole and base of 95 cm / 135 cm. Additional wheel set available. Power plug and five-metre cable included. Compatible with Securit® Battery Pack (available separately). Metal panel and magnets inside.

FR Porte-menu en acier galvanisé résistant aux intempéries, avec système de verrouillage et finition martelée. Lumières LED blanches très brillantes avec télécommande multifonctions (incluse). A fixer au mur (boulons inclus) ou à monter sur le pied et socle Securit® de 95 cm / 135 cm. Jeu de roues supplémentaire disponible. Prise d'alimentation et câble de cinq mètres inclus. Compatible avec le Pack batterie Securit® (disponible séparément). Panneau métallique et aimants à l'intérieur.

DE Witterungsbeständiges Display aus beschichtetem Edelstahl mit Hammerschlaglackierung und Schlosssystem. Mit extra heller weißer LED-Beleuchtung inklusive Fernbedienung. Zur Wandmontage (Montageset inklusive) als auch zur Montage auf einem Securit® Standfuß von 95 cm / 135 cm geeignet. Passende Rollen separat erhältlich. Inklusive Netzstecker mit 5 Meter Kabel. Kompatibel mit Securit® Batterie (separat erhältlich). Magnetische Platte und Magnete inklusive.

IT Espositore in acciaio rivestito resistente agli agenti atmosferici, con sistema di chiusura a chiave. Luce a LED e telecomando multifunzione (incluso). Da montare a parete (kit di montaggio incluso) o su base e colonna Securit® da 95 cm / 135 cm d'altezza. Set di ruote disponibile separatamente. Presa di alimentazione e cavo di 5 metri inclusi. Compatibile con la batteria Securit® (non inclusa). Pannello metallico e magneti all'interno.

ES Expositor recubierto en acero resistente a las inclemencias del tiempo, con sistema de cierre. Incluye luces LED blancas extra brillantes y control remoto con múltiples funciones. Puede ser montado sobre pared (tornillos incluidos) o sobre set de poste y base de Securit®, de 95 cm o de 135 cm de largo. Set de ruedas se vende por separado. Incluye cable de 5 metros y enchufe. Compatible con la batería Securit® (no incluida). Panel metálico e imanes en el interior.

PT Expositor em aço revestido resistente a todas as intempéries com fecho de chave. Com luzes LED extra brilhantes com múltiplas funções e controlo remoto incluído. Adequado para aplicações de parede (parafusos incluídos) ou em poste e base Securit® (95 cm / 135 cm). Conjunto adicional de rodas disponível. Cabo de energia de 5 metros e controlo remoto incluídos. Compatível com pack de baterias Securit® (não incluído). Painel metálico e ímãs dentro.

NL Weerbestendig gecoate stalen kast met vergrendeling. Extra heldere LED-verlichting met multifunctionele afstandsbediening (inbegrepen). Te monteren op de muur (inclusief bouten) of op Securit® paal en voet van 95 cm / 135 cm. Set met wielen beschikbaar. Adapter en 5 meter kabel meegeleverd. Bruikbaar met Securit®-batterij (apart beschikbaar). Metalen paneel en magneten inbegrepen.



1	x	x			
1	MCS-3A4-CS	38,6x71,7x7,4cm	11,5kg		
2	MCS-6A4-CS	67,2x70,2x4,6cm	12,9kg		
3	MCS-BA-135-SETB	138x40x40cm	14,75kg		
4	MCS-BA-95-SETB	98x40x40cm	13,45kg		

1	x	24			
5	MCS-WH-2	5,5x12x9cm	0,8kg		
1	x	24			
6	MCS-BATT	16,5x7,5x1,3cm	0,3kg		

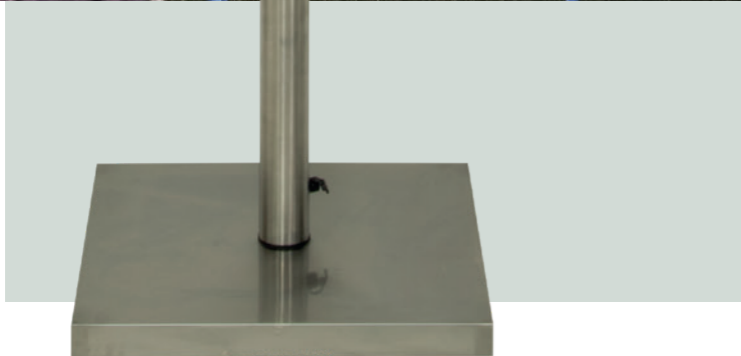

CLASSIC

All-weather resistant wooden style or brushed stainless steel display case with lock system and white LED lights. To be mounted on wall (bolts included) or on Securit® pole and base MCS-BA-125-SET. Power plug and five-metre cable included. Compatible with Securit® Battery Pack (available separately).

FR Porte-menu résistant aux intempéries, effet bois ou en acier inoxydable brossé, avec système de verrouillage et lumières LED blanches. À fixer au mur (boulons inclus) ou à monter sur le pied et socle Securit® MCS-BA-125-SET. Prise d'alimentation et câble de cinq mètres inclus. Compatible avec le Pack batterie Securit® (disponible séparément).

DE Witterungsbeständiges Display mit Holzrahmen oder gebürstetem Edelstahlrahmen, Schlosssystem und weißer LED Beleuchtung. Zur Wandmontage (Montageset inklusive) als auch zur Montage auf dem Securit® Standfuß MCS-BA-125-SET geeignet. Passende Rollen separat erhältlich. Inklusive Netzstecker mit 5 Meter Kabel. Kompatibel mit Securit® Batterie (separat erhältlich).

IT Espositore in acciaio satinato o in legno con LED bianchi con sistema di chiusura a chiave. Resistente agli agenti atmosferici. Da montare a parete (kit di montaggio incluso) o sulla base e colonnina Securit® MCS-BA-125-SET. Presa di alimentazione, cavo di 5 metri e telecomando inclusi. Compatibile con la batteria Securit® (non inclusa).

ES Expositor de madera o acero inoxidable satinado, con sistema de cierre y luces LED blancas. Puede ser montado sobre pared (tornillos incluidos) o sobre poste y base Securit® modelo MCS-BA-125-SET. Incluye enchufe y cable de 5 metros. Es posible usarlo sin cable con la batería Securit® (no incluida).

PT Expositor em aço inoxidável escovado ou acabamento em madeira, com fecho de chave e LEDs brancas. Adequado para aplicações de parede (parafusos incluídos) ou em post e base Securit® MCS-BA-125-SET. Cabo de energia de 5 metros e controle remoto incluídos. Compatível com pack de baterias Securit® (não incluído).

NL Weerbestendige houten stijl of geborsteld roestvrij stalen kast met vergrendeling en witte LED-verlichting. Te monteren op de muur (inclusief bouten) of op Securit® paal en basis MCS-BA-125-SET. Adapter en 5 meter kabel meegeleverd. Bruikbaar met Securit®-batterij (apart beschikbaar).

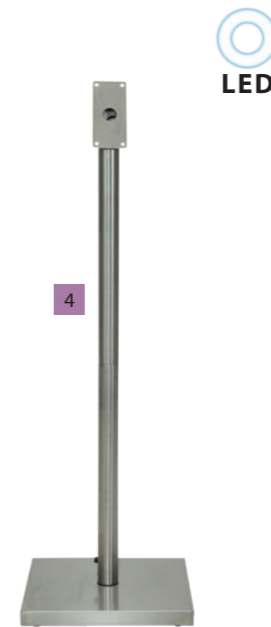

- 1 x x x
- 1 MCS-4A4-WLTE 69,7x53,3x5,5cm 8,8kg
- 2 MCS-4A4-WLDB 69,7x53,3x5,5cm 8,8kg
- 3 MCS-4A4-WLSS 66,7x50,5x5cm 8,0kg
- 4 MCS-BA-125-SET 127x40x40cm 14,4kg

- 1 x 24
- 5 MCS-WH-2 5,5x12x9cm 0,8kg
- 1 x 24
- 6 MCS-BATT 16,5x7,5x1,3cm 0,3kg



RUSTIC

All-weather resistant coated fir wooden case with zinc roof, lock system and white LED lights. Available as wall-mounting set or complete with integrated self-standing pole and zinc base. Power plug and five-metre cable included. Compatible with Securit® Battery Pack (available separately).

FR Porte-menu en bois de sapin résistant aux intempéries, revêtu d'un toit en zinc, système de verrouillage et lumières LED blanches. Disponible en kit de montage mural ou complet avec pied autoportant intégré et socle en zinc. Prise de courant et câble de cinq mètres inclus. Compatible avec le pack batterie Securit® (disponible séparément).

DE Witterungsbeständiges Holzdisplay aus Tannenholz mit Zinkdach, Schlosssystem und weißer LED-Beleuchtung. Abschließbar. Erhältlich als Wandmontageset (Montageset inklusive) oder als komplett Set inklusive Holzpfosten und Zinkfuß. Passende Rollen separat erhältlich. Inklusive Netzstecker mit 5 Meter Kabel. Kompatibel mit Securit® Batterie (separat erhältlich).

IT Espositore stile rustico con LED bianchi e struttura in legno di abete rivestito. Resistente agli agenti atmosferici, con tetto in zinco e con sistema di chiusura a chiave. Da montare a parete (kit di montaggio incluso) o sulla base e colonnina. Ruote ordinabili a parte. Presa di alimentazione e cavo di 5 metri inclusi. Compatibile con la batteria Securit® (non inclusa).

ES Expositor de madera recubierta resistente a la intemperie con techo de zinc, sistema de cierre, luces LED blancas. Puede ser montado sobre la pared o sobre poste y base de zinc con ruedas. Las ruedas se venden por separado. Enchufe y cable de cinco metros incluidos. Compatible con la batería Securit® (no incluida).

PT Expositor de madeira revestida com teto em zinco resistente aos diferentes climas. Com fecho de chave e LEDs brancas. Pode ser montado na parede ou em poste e base de zinco com rodas (rodas não incluídas). Ficha de alimentação e cabo de cinco metros incluído. Compatível com pack de baterias Securit® (não incluído).

NL Weerbestendige gelakte houten kast met dak van zink, vergrendeling en witte LED-verlichting. Beschikbaar als wandmontageset of compleet met zelfdragende paal en voet van zink. Adapter en 5 meter kabel meegeleverd. Bruikbaar met Securit®-batterij (apart beschikbaar).



1 MCS-4A4-WLR-SET 184,3x52,3x40,1cm 17,3kg

2 MCS-4A4-WLR 81,5x57,5x7,5cm 3,6kg



3 MCS-WH-2 5,5x12x9cm 0,8kg



4 MCS-BATT 16,5x7,5x1,3cm 0,3kg



ACRYLIC

All-weather resistant acrylic case with white LED lights. To be used as table stand or on Securit® pole and base of 125 cm (MCS-BA-125-SET). Table stand, power plug and five-metre cable included.

FR Porte-menu en acrylique, résistant aux intempéries, avec des lumières LED blanches. À poser sur une table ou à monter sur le pied et socle Securit® de 125 cm (MCS-BA-125-SET). Support de table, fiche d'alimentation et câble de cinq mètres inclus.

DE Witterungsbeständiges Display aus schwarzem Acryl mit weißer LED-Beleuchtung und Tischständer. Auch zur Montage auf einen Securit® Standfuß (MCS-BA-125-SET) geeignet. Inklusive Netzstecker mit 5 Meter Kabel.

IT Espositore in acrilico con LED bianchi resistente agli agenti atmosferici. Da usare come supporto da tavolo o su base e colonnina Securit® di 125 cm (MCS-BA-125-SET). Supporto da tavolo, Presa di alimentazione e cavo di 5 metri inclusi.

ES Expositor de acrílico resistente a cualquier tipo de clima con luces LED blancas. Puede ser utilizado sobre mesas o sobre base y poste Securit®, de 125 cm de largo (MCS-BA-125-SET). Incluye soporte de mesa, enchufe y cable de 5 metros.

PT Expositor em acrílico resistente às intempéries com LEDs brancas. Pode ser utilizado em cima das mesas ou sobre base e poste Securit® (MCS-BA-125-SET). Base para mesa e cabo de energia de 5 metros incluídos.

NL Weerbestendige acryl behuizing met witte LED-verlichting. Te gebruiken als tafelstandaard of op Securit® paal en voet van 125 cm (MCS-BA-125-SET). Tafelstandaard, adapter en 5 meter kabel meegeleverd.



Pole, base and wheels not included with display.

FR Pied, socle et paire de roulettes non inclus avec le présentoir.

DE Posten, Fuß und Räder nicht im Lieferumfang des Displays enthalten.

IT Colonnina, base e ruote non incluse.

ES Poste, base y ruedas no incluidos.

PT Poste, base e rodas não incluídas.

NL Paal, voet en wielen zijn niet bij het display inbegrepen.



1 x 24
3 MCS-WH-2 5,5x12x9cm 0,8kg

1 x x
1 MCS-2A4-PA 49x53,5x4cm 3,5kg
2 MCS-BA-125-SET 127x40x40cm 14,4kg



GLASS STAR

All-weather resistant laminated wooden panel with a glass plate on the front and stainless steel style edges. To be mounted on wall (bolts included) or on Securit® pole and base MCS-BA-125-SET / MCS-BA-85-SET (not included). Available in two sizes. LED lamp system and two-wheel set available separately.

FR Porte-menu en bois laminé, résistant aux intempéries, avec une plaque de verre sur la face avant et des bords en acier inoxydable. À fixer au mur (boulons inclus) ou à associer au pied et socle Securit® MCS-BA-125-SET / MCS-BA-85-SET (non inclus). Disponible en deux tailles. Paires de roulettes et lampe LED disponibles séparément.

DE Witterungsbeständiges Display aus Hartholz mit Edelstahlumrandung und abgedichteter Glasplatte. Zur Wandmontage (Montageset inklusive) oder zur Montage auf einem Securit® Standfuß MCS-BA-125-SET / MCS-BA-85-SET (nicht im Lieferumfang enthalten) geeignet. In zwei verschiedenen Größen erhältlich. LED Lampe und Rollen separat erhältlich.

IT Display in legno laminato resistente agli agenti atmosferici con lastra di vetro frontale con bordi in acciaio inox. Da montare a muro (kit compreso) o su base e colonnina Securit® MCS-BA-125-SET / MCS-BA-85-SET (non inclusi). Disponibile in due misure. Ruote per la base e lampada a LED acquistabili separatamente.

ES Expositor de madera laminada resistente a la intemperie, con placa de cristal frontal y bordes de acero inoxidable. Para montar sobre pared (tornillos incluidos) o sobre los sets de base y poste Securit® MCS-BA-125-SET o MCS-BA-85-SET (no incluidos). Disponible en dos tamaños. Las ruedas para la base y la lámpara LED se venden por separado.

PT Expositor em madeira, com placa frontal em vidro e moldura em aço inoxidável. Com sistema de fixação adequado a parede (parafusos incluídos) ou em base e poste Securit® MCS-BA-125-SET / MCS-BA-85-SET (não incluídos). Disponível em dois tamanhos. Lâmpada LED e rodas disponível (não incluído).

NL Weersbestendig gelamineerd houten paneel met glasplaat aan de voorkant en randen in stijl van roestvrij staal. Te monteren op de muur (inclusief bouten) of op Securit® paal en voet MCS-BA-125-SET / MCS-BA-85-SET (niet inbegrepen). Verkrijgbaar in twee maten. LED-lamp systeem en wielen apart verkrijgbaar.



Item	Dimensions	Weight
1 MCS-4A4-WAL	74,4x57x3cm	8,9kg
2 MCS-4A4-OAK	74,4x57x3cm	8,9kg
3 MCS-A4-WAL	36,8x28x3cm	1,9kg
4 MCS-A4-OAK	36,8x28x3cm	1,9kg
5 MCS-BA-125-SET	127x40x40cm	14,4kg
6 MCS-BA-85-SET	90x27x27cm	6,6kg

Item	Dimensions	Weight
7 MCS-WH-2	5,5x12x9cm	0,8kg
8 MCS-BATT	16,5x7,5x1,3cm	0,3kg
9 LP-BL-1	27x7,5x11cm	0,4kg



MENU STAND

Stainless steel stand with laminated wooden panel, integrated elastic bands and four knobs to hold a menu. Wheels and LED lamp system available separately.

FR Présentoir en acier inoxydable avec panneau de bois laminé, bandes élastiques intégrées et quatre supports pour maintenir un menu. Paire de roulettes et lampe LED disponibles en option (non incluses).

DE Laminiertes Holzdisplay mit integrierten elastischen Bändern und Knöpfen die die Speisekarte halten. Edelstahlstandfuß inkludiert. Rollen und LED-Lampe separat erhältlich.

IT Leggio porta menù in legno laminato, con quattro perni in metallo per sostenere il menù e elastici inclusi. Ruote per la base e lampada a LED ordinabili a parte.

ES Atril porta menú realizado en madera con cuatro perillas y bandas elásticas integradas. Las ruedas para la base y la lámpara LED se venden por separado.

PT Display com base em aço inoxidável e suporte para menu em madeira. Quatro pins para suporte dos menu e elásticos incluídos. Rodas para base e lâmpada de LED disponível (não incluído).

NL Roestvrijstalen paal met gelamineerd houten paneel, elastische banden en vier knoppen om een menukaart te plaatsen. Wielen en LED-lamp systeem afzonderlijk verkrijgbaar.

1 x x

1 MCS-115-TE 113,7x54,2x36,7cm 11,9kg

1 x 24

2 MCS-WH-2 5,5x12x9cm 0,8kg

1 x 24

3 MCS-BATT 16,5x7,5x1,3cm 0,3kg

1 x 6

4 LP-BL-1 27x7,5x11cm 0,4kg



DISPLAY ACCESSORIES

Pole + Base

- Stainless Steel
- Classic
- Acrylic
- Glass Star

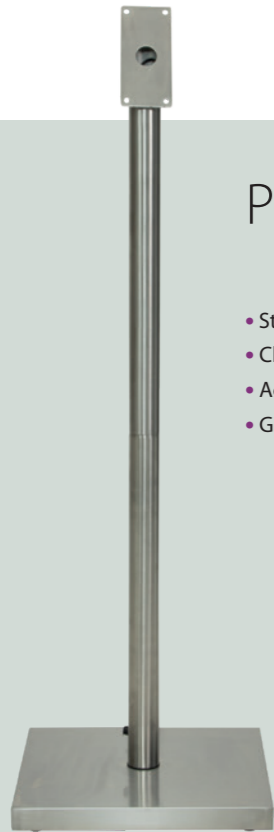

1 x 1 x 1
MCS-BA-125-SET 127x40x40cm 14,4kg

Stainless steel supporting pole and base with floor-protection: pole in two pieces to allow display case positioning. Additional two-wheel set available (not included). Waterproof power plug and five-metre cable included.

FR Pied et socle de support en acier inoxydable, avec protection du sol: pied en deux pièces, permettant le positionnement du présentoir. Paire de roulettes supplémentaire disponible (non incluse). Prise d'alimentation électrique étanche et câble de 5 mètres inclus.

DE Pfosten und Fuß (inkl. Bodenschutz) aus Edelstahl; zweiteiliger Pfosten, so dass sich das Display besser positionieren lässt. Passende Rollen separat erhältlich. Inklusive wasserfestem, 5 Meter langem Kabel mit Netzstecker.

IT Colonnina e base anti-graffio in acciaio inossidabile. Colonnina in due parti permette il facile posizionamento dell'espositore. Set addizionale di due ruote (non incluso). Spina di alimentazione impermeabile e cavo di cinque metri incluso.

ES Poste y base anti-rayones de acero inoxidable. Poste en dos piezas para facilitar el posicionamiento del expositor. Set adicional de 2 ruedas disponible (no incluido). Enchufe y cable de 5 metros incluidos.

PT Poste e base com protecção do chão em aço inoxidável. Poste em duas peças para permitir o posicionamento do expositor. Set adicional de duas rodas disponível (não incluído). Ficha elétrica e cabo de electricidade com 5 metros incluído.

NL Roestvrijstalen paal en voet met vloer bescherming: paal in twee stukken om de behuizing van de display te positioneren. Set met twee wielen beschikbaar (niet inbegrepen). Waterdichte stekker en vijf meter kabel meegeleverd.

Wheels

- Stainless Steel
- Coated Steel
- Classic
- Black Star
- Rustic
- Acrylic
- Glass Star
- Menu Stand



1 x 24
MCS-WH-2 5,5x12x9cm 0,8kg

Silicone wheels with black powder-coated stainless steel frame. Suitable for all types of ground surfaces.

FR Roulettes en silicone, support avec structure en acier galvanisé noir. Convient pour tous les types de surfaces au sol.

DE Rollen aus Silikon mit schwarzen pulverbeschichtetem Edelstahlrahmen. Geeignet für alle Untergründe.

IT Ruote in silicone con struttura in acciaio inox verniciato a polvere nera. Ideali per tutti i tipi di superfici.

ES Ruedas de silicona, con estructura de soporte de acero inoxidable con recubrimiento de polvo negro. Ideal para cualquier tipo de superficie.

PT Rodas de silicone com moldura de aço revestida a pó preto. Adequadas para todos os tipos de superfícies moidas.

NL Siliconen wielen, gepoedercoat roestvrijstalen frame. Geschikt voor alle soorten grondoppervlakken.

LED Lamp

- Glass Star
- Menu Stand
- Pavement Board



1 1x

2 2x

1 x 6
1 LP-BL-1
27x7,5x11cm 0,4kg
1 x 6
2 LP-BL-2
27x7,5x11cm 0,8kg

All-weather resistant LED lamp designed to illuminate any pavement chalkboard and/or information display. Optionally powered by the waterproof Securit® Battery Pack with advanced lithium ion technology. Five-metre electrical power cable included.

FR Lampe LED, résistante aux intempéries, conçue pour illuminer les panneaux trottoir et/ou des présentoirs menus. *Peut être utilisée avec le Pack Batterie étanche Securit®, doté d'une technologie avancée au lithium-ion. Câble d'alimentation de 5 mètres inclus.

DE Witterungsbeständiges LED Lampe zur Beleuchtung von allen handelsüblichen Gehwegtafeln und/oder Informationsdisplays. Alternativ betrieben mit einer wasserdichten Securit® Batterie (separat erhältlich). 5 Meter Netzkabel inklusive.

IT Lampada a LED resistente a tutte le condizioni atmosferiche, progettata per illuminare qualsiasi lavagna da terra e/o display informativo. Utilizzabile anche con la batteria ricaricabile impermeabile Securit® con tecnologia avanzata agli ioni di litio. Presa di alimentazione elettrica di cinque metri inclusa.

ES Lámpara LED resistente a la intemperie diseñada para iluminar cualquier pizarra caballete y expositor. Se puede alimentar con la batería Securit® resistente al agua con tecnología avanzada de iones de litio. Se incluye un cable de alimentación eléctrica de cinco metros.

PT Lâmpada LED resistente às intempéries concebida para iluminar qualquer quadro de pavimento e expositor. Pode ser alimentado pela bateria Securit® à prova de água com tecnologia avançada de íões de lítio. Está incluído um cabo de alimentação de cinco metros.

NL Weersbestendige LED-lamp om elk stoepbord en/of informatie display te verlichten. Inclusief 5 meter stroomkabel. *Bruikbaar met waterdichte Securit® batterij, voorzien van geavanceerde lithium-ion-technologie.

Battery

- Stainless Steel
- Coated Steel
- Classic
- Black Star
- Black Star XXL
- Rustic
- LED Lamp



1 x 24
MCS-BATT 16,5x7,5x1,3cm 0,3kg

Advanced lithium-ion technology, protected against water and penetration by pointed objects (IP44). Recharges in four hours and lasts for 8-36 hours (depending on usage and information display model). Input: 12V ~ 1,5A | Output: 12V ~ 1,8A | Capacity: 48 Wh.

FR Technologie Lithium-ion avancée, résistant à l'eau et à la pénétration d'objets pointus (IP44). Rechargée en 4 heures et autonomie de 8 à 36 heures (dépendant de l'utilisation et du modèle de présentoir choisi). Entrée : 12V ~ 1,5A | Sortie: 12V ~ 1,8A | Puissance: 48 Wh. **DE** Fortgeschrittene Lithium-Ionen-Technologie. Wasserbeständig und vor Stößen und Beschädigung mit scharfen Gegenständen geschützt (IP44). Ladezeit: 4 Stunden. Nutzungsdauer 8-36 Stunden (je nach Gebrauch und genutztem Modell) | Input: 12V ~ 1,5A | Output: 12V ~ 1,8A | Kapazität: 48 Wh. **IT** Batteria agli ioni di litio con custodia protettiva per evitare il danneggiamento se a contatto con acqua e/o oggetti appuntiti (IP44). Si ricarica in solo 4 ore e assicura da 8 a 12 ore di luce (dipende dall'utilizzo e dal modello di espositore). Ingresso: 12V ~ 1,5A | Uscita: 12V ~ 1,8A | Capacità: 48 Wh. **ES** Batería de iones de litio, protegida contra el agua y objetos punzantes (IP44). Demora dos horas en cargarse y permite de 8 a 12 horas de energía (dependiendo de su uso y del modelo de expositor). Entrada: 12V ~ 1,5A | Salida: 12V ~ 1,8A | Capacidad: 48 Wh. **PT** Bateria com tecnologia avançada de íões de lítio, protegida contra a água e penetração por objetos pontiagudos (IP44). Recarrega em duas horas e dura de 8 a 12 horas (dependendo do uso e do modelo de informação de expositor). Entrada: 12v ~ 1,5A | Saída: 12v ~ 1,8A | Capacidade: 48 Wh. **NL** Geavanceerde lithium-ion-technologie, beschermd tegen water en penetratie van puntige objecten (IP44). Laadt op in vier uur met een gebruikscapaciteit van 8-36 uur (afhankelijk van gebruik en model informatie display). Input: 12V ~ 1,5A | Output: 12V ~ 1,8A | Capaciteit: 48 Wh.



BARRIER SYSTEMS & SMOKER POLES

- FR** POTEAUX D'ACCUEIL ET CENDRIERS
- DE** ABSPRERRSYSTEME & ASCHENBECHER SÄULEN
- IT** COLONNE SEGNAPERCORSO & POSACENERI
- ES** POSTES DE ACOGIDA & CENICEROS
- PT** POSTES SEPARADORES & CINZEIROS
- NL** AFZETPALEN & ASBAKKEN



CLASSIC

All-weather resistant polished stainless steel barrier system with chrome or gold finish and four-way rope connection top ring. Screw top to add accessory sign frame. Antiscratch, floor-protecting, reinforced base. Wall hook and ropes with matching chrome or gold finish available separately.

FR Poteau d'accueil en acier inoxydable poli, résistant aux intempéries, finition chrome ou doré. Bague d'accroche avec 4 encoches pour l'attache d'une corde. Tête amovible permettant d'insérer un porte-affiche sur le dessus. Socle renforcé, anti-rayures et avec protection du sol. Crochet mural et cordes avec finition chromée ou dorée assortie, disponibles séparément.

DE Witterungsbeständiges Absperrsystem aus poliertem Edelstahl mit Chrom- oder Gold-Finish und 4-Wege Verbindungsring für Absperrkordeln. Inklusive nicht kratzendem, bodenschonendem, verstärktem Fuß. Wandhaken und Absperrkordel mit passendem Chrom- oder Gold-Finish separat erhältlich. Ein zusätzlicher Schilderrahmen kann auf dem Pfosten angebracht werden.

IT Colonnina segnapercorso in acciaio inossidabile lucido, con finitura cromata o dorata, resistente agli agenti atmosferici, con anello nella parte superiore per la connessione di quattro cordoni. Parte superiore svitabile per aggiungere un porta avvisi. Base rinforzata antigraffio per la protezione del pavimento. Gancio a muro e cordoni con finitura cromata o dorata disponibili separatamente.

ES Poste de acero inoxidable pulido cromado o dorado, resistente a la intemperie, con anillo en la parte superior para conexión de cuatro cuerdas. La tapa se puede desatornillar para agregar carteles. Base reforzada anti-rayones para protección del piso. Gancho de pared y cuerdas con acabado cromado o dorado a juego disponibles por separado.

PT Barreira de aço inoxidável polido cromado ou dourado, resistente a todos os climas, com anel no topo para ligação de quatro cordas. Com tampa de rosca que permite adicionar acessórios como sinais. Base reforçada anti-arranhões e com protecção do chão. Gancho de parede cromado ou dourado e cordas disponíveis separadamente.

NL Weersbestendig gepolijst roestvrijstalen afzetpaal met gouden afwerking, ronde kop en bovenring met vier-weg verbinding voor koord Schroefdop om informatiebord toe te voegen. Anti-kras, vloerbeschermende verstevigde voet. Koorden met bijpassende goud afgewerkte clips zijn los verkrijgbaar.



1	x	5	
1	RS-CLRP-CHWT	152x4x4cm	0,9kg
2	RS-CLRP-CHBR	152x4x4cm	0,9kg
3	RS-CLRP-CHBL	152x4x4cm	0,9kg
4	RS-CLRP-CHBU	152x4x4cm	0,9kg
5	RS-CLRP-CHRD	152x4x4cm	0,9kg
6	RS-CLWH-CH	5x3,8x4cm	0,1kg
7	RS-SIGN-A4-PC	34,3x21,5x2,1cm	0,8kg

1	x	5	
10	RS-CLRP-GOWT	152x4x4cm	0,9kg
11	RS-CLRP-GOBR	152x4x4cm	0,9kg
12	RS-CLRP-GOBL	152x4x4cm	0,9kg
13	RS-CLRP-GOBU	152x4x4cm	0,9kg
14	RS-CLRP-GORD	152x4x4cm	0,9kg
15	RS-CLWH-GO	5x3,8x4cm	0,1kg
16	RS-SIGN-A4-PG	34,3x21,5x2,1cm	0,8kg

1	x	x	
8	RS-CL-CH-B1	87,5x9,5x9,5cm	1,2kg
9	RS-CL-CH-B2	10x31x31cm	9,6kg
8+9	RS-CL-CH-SET	95x31x31cm	10,8kg
17	RS-CL-GO-A1	87,5x9,5x9,5cm	1,2kg
18	RS-CL-GO-A2	10x31x31cm	9,6kg
17+18	RS-CL-GO-SET	95x31x31cm	10,8kg

SKU/item Inner Master



NEW

SET OF 2 BUDGET RETRACTABLE BLACK

All-weather resistant, coated black stainless steel, anti-scratch, floor-protecting reinforced base, pole has four connection points. 200 cm retractable nylon band with lock included. Sold as a set of two. An additional sign frame can be attached to the barrier system.

FR Poteaux d'accueil résistant aux intempéries, en acier galvanisé inoxydable noir, avec socle renforcé, antirayures et protection du sol. Possédant 4 points de connexion pour lier les poteaux entre eux. Bande rétractable en nylon de 200 cm. Vendu en lot de 2.

DE Witterungsbeständiges Absperrsystem aus schwarz beschichtetem Edelstahl. Inklusive nicht kratzendem, bodenschonendem, verstärktem Fuß und Absperrpfosten mit vier Verbindungspunkten. 200 cm langes Nylon Absperrband inklusive Schloss. Nur im 2er Set erhältlich. Ein zusätzlicher Schilderrahmen kann auf dem Pfosten angebracht werden.

IT Colonna segnapercorso in acciaio inossidabile rivestito in nero, resistente agli agenti atmosferici, con base antigraffio per la protezione del pavimento e quattro punti di connessione. Nastro retrattile di 200 cm in nylon. Venduto come set di due.

ES Poste de acero inoxidable revestido en negro, resistente a la intemperie, base reforzada anti-rayones para protección del piso. El poste tiene 4 puntos para la conexión de hasta cuatro cintas. Incluye cinta de nylon retráctil de 200 cm. Se vende como set de dos.

PT Poste em aço inoxidável revestido em preto, resistente a todos os climas, com base anti-riscos reforçada para proteção de chão. O poste tem 4 pontos para a conexão de até quatro fitas. Fita retrátil em nylon incluída (200 cm). Vendido em conjunto de dois.

NL Weerbestendig, geborsteld of gecoat zwart roestvrij staal, anti-kras, vloer beschermende verstevigde voet, schroefdop om informatiebord toe te voegen, paal heeft vier verbindingpunten. Inclusief uittrekbare nylon band van 200 cm. Verkocht als een set van twee.

1 x 5

1 RS-SIGN-A4-BL 47x24,2x6,8cm 0,9kg

1 x 1

2 RS-RT-LW-BL 93x33x33cm 16,8kg



SET OF 2 BUDGET RETRACTABLE

All-weather resistant, brushed stainless steel with chrome finish, anti-scratch floor-protecting reinforced base, pole has four connection points. 200 cm retractable nylon band with lock included. Sold as a set of two. An additional sign frame can be attached to the barrier system.

FR Poteau d'accueil en acier inoxydable brossé, résistant aux intempéries, finition chromée. Socle renforcé par une protection antirayure et avec protection du sol. Pied disposant de quatre points de connexion. Sangle en nylon rétractable de 2 mètres, avec verrou inclus. Vendu par lot de 2.

DE Witterungsbeständiges Absperrsystem aus gebürstetem Edelstahl mit Chrome-Finish. Inklusive nicht kratzendem, bodenschonendem, verstärktem Fuß und Absperrpfosten mit vier Verbindungspunkten. 200 cm langes Nylon Absperrband inklusive Schloss. Nur im 2er Set erhältlich. Ein zusätzlicher Schilderrahmen kann auf dem Pfosten angebracht werden.

IT Set di 2 colonnine segnapercorso in acciaio inossidabile spazzolato con finitura cromata, base rinforzata antigraffio per la protezione del pavimento e resistenti agli agenti atmosferici. Colonnina con nastro in nylon retrattile di due metri con chiusura inclusa e con quattro punti di connessione.

ES Pack de 2 postes de acero inoxidable cepillado con acabado cromado, base reforzada anti-rayones y a la intemperie. Poste con cinta de nylon retráctil de dos metros con cierre incluido y cuatro puntos de conexión.

PT Set de 2 postes em aço inoxidável escovado com acabamento cromado, base reforçada resistente aos riscos e às intempéries. Poste com fita de nylon retráctil de dois metros com fechadura incluída com quatro vias.

NL Weerbestendig, geborsteld roestvrij staal met chroom afwerking, anti-kras, vloer beschermende versterkte voet, paal heeft vier-weg verbindingspunten. Inclusief intrekbare nylon riem van twee meter met slot. Verkocht als een set van twee.

- 1 x 1
1 RS-RT-LW-CH 93x33x33cm 16,8kg
1 x 5
2 RS-SIGN-A4-PS 45,3x21,8x6,7cm 0,9kg



SET OF 2 BUDGET

All-weather resistant polished stainless steel with chrome finish, four-way rope connection top ring, anti-scratch floorprotecting reinforced lightweight base. Sold as a set of two.

FR Poteau d'accueil poli, en acier inoxydable, résistant aux intempéries, finition chromée. Bague d'accroche avec 4 encoches pour l'attache d'une corde. Socle léger et renforcé par une protection anti-rayures et avec protection du sol. Vendu par lot de 2.

DE Witterungsbeständiges Absperrsystem aus poliertem Edelstahl mit Chrome-Finish und 4-Wege Verbindungsring für Absperrkordeln. Inklusive nicht kratzendem, bodenschonendem, leichtem Fuß. Nur im 2er-Set erhältlich.

IT Set di due colonnine segnapercorso in acciaio inossidabile lucido con finitura cromata resistente agli agenti atmosferici. La colonnina ha un anello di collegamento per agganciare quattro cordoni. Base resistente ma leggera, rinforzata e anti-graffio.

ES Pack de dos postes de acero pulido inoxidable resistente a la intemperie con acabado cromado y anillo en su parte superior para conexión de 4 cuerdas. Base ligera reforzada anti-rayones para protección del piso.

PT Set de dois postes em aço inoxidável com acabamento cromado resistente a intempéries, anel superior de conexão para 4 cordas. Base leve reforço anti-riscos para proteger o chão.

NL Weersbestendig gepolijst roestvrij staal met chroom afwerking, bovenring voor vier-weg verbinding voor touw, anti-kras, vloerbeschermende versterkte lichtgewicht voet. Verkocht als een set van twee.

- 1 x 1
1 RS-LW-CH 100x33x33cm 15,8kg

- 1 x 5
2 RS-CLRP-CHWT 152x4x4cm 0,9kg
3 RS-CLRP-CHBR 152x4x4cm 0,9kg
4 RS-CLRP-CHBL 152x4x4cm 0,9kg
5 RS-CLRP-CHBU 152x4x4cm 0,9kg
6 RS-CLRP-CHRD 152x4x4cm 0,9kg
7 RS-CLWH-CH 5x3,8x4cm 0,1kg





RETRACTABLE

All-weather resistant, brushed stainless steel, anti-scratch floor-protecting reinforced base, pole has four-way connection points. 205 cm retractable nylon band and wall mounting clip included. An additional sign frame can be attached to the barrier system.

FR Poteaux d'accueil en acier inoxydable brossé, résistants aux intempéries. Socle renforcé par une protection anti-rayures et avec protection du sol. Possédant 4 encoches pour lier les poteaux entre eux. Bande rétractable en nylon, de 205 cm et clip de fixation murale inclus. Un porte-affiche supplémentaire peut être fixé sur le poteau.

DE Witterungsbeständiges Absperresystem aus gebürstetem Edelstahl. Inklusive nicht kratzendem, bodenschonendem, verstärktem Fuß und Absperrfosten mit vier Verbindungspunkten. 205 cm langes Nylon Abspermband und Wandbefestigungsclip inklusive. Ein zusätzlicher Schilderrahmen kann auf dem Pfosten angebracht werden.

IT Colonnina segnapercorso in acciaio inossidabile spazzolato con finitura cromata, base rinforzata antigraffio per la protezione del pavimento e resistente agli agenti atmosferici. Colonnina con nastro in nylon retrattile di 2,05 metri, con quattro punti di connessione e clip di montaggio a parete inclusi. Parte superiore della colonnina svitabile per aggiungere un porta avvisi.

ES Poste de acero de acero inoxidable cepillado con acabado cromado, base reforzada anti-rayones y a la intemperie. Poste con cinta de nylon retráctil de 2,05 metros y clip de montaje a pared y cuatro puntos de conexión. La tapa superior se puede desatornillar para agregar carteles.

PT Poste em aço inoxidável escovado com acabamento cromado, base reforçada resistente aos riscos e às intempéries. Poste com fita de nylon retráctil de 2,05 metros com quatro vias e clip de montagem na parede. Com tampa de rosca que permite adicionar acessórios tais como sinais.

NL Weerbestendig, geborsteld roestvrij staal, anti-kras, vloer beschermende versterkte voet, schroefdop om accessoire bord toe te voegen, paal heeft vier-weg verbindingspunten. Inclusief intrekbare nylon band van 2,05 meter en wand bevestigingsclip.

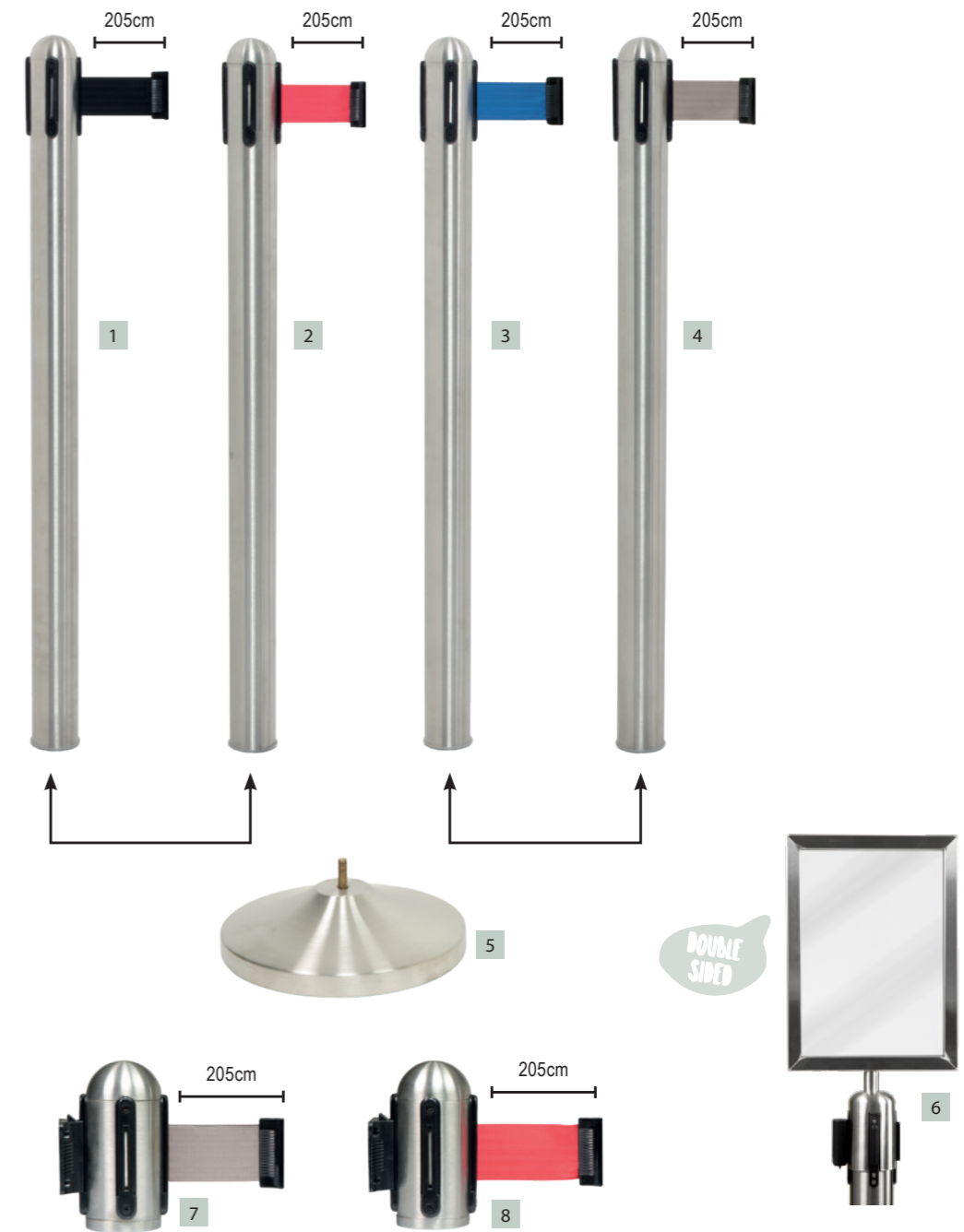

1	x	x
1	RS-RT-RVS-BL-C4	96x7x7cm 1,5kg
2	RS-RT-RVS-RD-C1	96x7x7cm 1,5kg
3	RS-RT-RVS-BU-C5	96x7x7cm 1,5kg
4	RS-RT-RVS-GY-C2	96x7x7cm 1,5kg
5	RS-RT-RVS-C3	8,8x31x31cm 9,5kg
1 + 5	RS-RT-RVS-BL-SET	101x31x31cm 11kg
2 + 5	RS-RT-RVS-RD-SET	101x31x31cm 11kg
4 + 5	RS-RT-RVS-GY-SET	101x31x31cm 11kg

1	x	5
6	RS-SIGN-A4-PS	45,3x21,8x6,7cm 0,9kg
7	RS-RTWM-RVS-GY	14,3x7,5x7,5cm 0,4kg
8	RS-RTWM-RVS-RD	14,3x7,5x7,5cm 0,4kg



RETRACTABLE BLACK

All-weather resistant, coated black stainless steel, anti-scratch floor protecting reinforced base, pole has four-way connection points. 205 cm retractable nylon band and wall mounting clip included. An additional sign frame can be attached to the barrier system.

FR Poteaux d'accueil résistant aux intempéries, en acier galvanisé inoxydable noir, avec socle renforcé par une protection anti-rayures et avec protection du sol. Possédant 4 encoches pour lier les poteaux entre eux. Bande rétractable en nylon, de 205 cm et clip de fixation murale inclus. Un porte-affiche supplémentaire peut être fixé sur le poteau.

DE Witterungsbeständiges Absperrsystem aus schwarz beschichtetem Edelstahl. Inklusive nicht kratzendem, bodenschonendem, verstärktem Fuß und

Absperrpfosten mit vier Verbindungspunkten. 205 cm langes Nylon Absperrband und Wandbefestigungsclip inklusive. Ein zusätzlicher Schilderrahmen kann auf dem Pfosten angebracht werden.

IT Colonnina segnapercorso in acciaio inossidabile rivestito in nero, resistente agli agenti atmosferici, con base antigraffio per la protezione del pavimento. Nastro in nylon retrattile di 2,05 metri con quattro punti di connessione e clip di montaggio a parete inclusi. Parte superiore della colonnina svitabile per aggiungere un porta avvisi.

ES Poste de acero inoxidable revestido en negro, resistente a la intemperie, con base reforzada anti-rayones para protección del piso. El poste tiene 4 puntos para la conexión de hasta cuatro cintas. Incluye cinta de nylon retráctil de 205 cm y clip de montaje a pared. La tapa superior se puede desatornillar para agregar carteles.

PT Poste em aço inoxidável revestido em preto, com base anti-riscos reforçada para proteção de chão. Poste com fita de nylon retráctil de 2,05 metros com quatro vias e clip de montagem em na parede. Com tampa de rosca que permite adicionar acessórios tais como sinais.

NL Weerbestendig, gecoat zwart roestvrij staal, anti-kras, vloer beschermende versterkte voet, schroefdop om accessoire bord toe te voegen, paal heeft vier-weg verbindingpunten. Inclusief intrekbare nylon band van 2,05 meter en wand bevestigingsclip.

- | | | | |
|---|---------------|---------------|-------|
| 1 | x | x | |
| 1 | RS-RT-BL-C8 | 95x6,4x6,4cm | 1,7kg |
| 2 | RS-RT-BL-C9 | 8,8x31x31cm | 9,5kg |
| 1 | x | 5 | |
| 3 | RS-SIGN-A4-BL | 47x24,2x6,8cm | 0,9kg |



CARPETS

All-weather resistant robust anti-slip carpets of 200 cm x 90 cm. Available in red and black.

FR Tapis résistant aux intempéries, robuste, antidérapant, de 200 cm sur 90 cm. Disponible en rouge et noir.

DE Witterungsbeständige, robuste und rutschfeste Teppiche von 200 cm x 90 cm. Erhältlich in rot und schwarz.

IT Tappeto di 200 x 90 cm in poliestere robusto e antiscivolo. Resistente alle condizioni climatiche. Disponibile sia in nero che in rosso.

ES Alfombra de 200 x 90 cm en poliéster robusto y antideslizante. Resistente a la intemperie. Disponible en rojo y negro.

PT Carpete antiderrapantes resistentes a todas as intempéries de 200 cm por 90 cm. Disponível em vermelho e preto.

NL Weersbestendige robuuste anti-slip tapijten van 200 cm bij 90 cm. Verkrijgbaar in rood en zwart.

- | | | | |
|---|-----------|--------------|-------|
| 1 | x | 3 | |
| 4 | RS-200-BL | 200x90x0,7cm | 3,9kg |
| 5 | RS-200-RD | 200x90x0,7cm | 3,9kg |

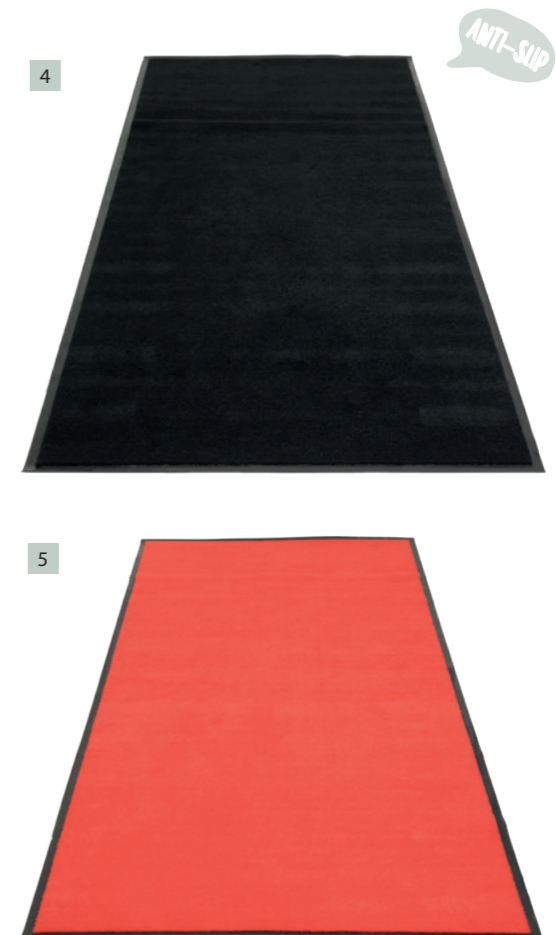

SMOKER POLES

All-weather resistant coated gold, black and stainless steel smoker poles. Easy to empty with removable cap. Free-standing with floor-protection (can hold up to 3.500 cigarettes), or wall-mounting models (can hold up to 1.200 cigarettes).

FR Cendriers résistant aux intempéries, disponibles en inox poli, acier galvanisé noir ou finition dorée. Facile à nettoyer grâce à un embout amovible. Disponibles sur pied avec protection du sol (pouvant contenir jusqu'à 3 500 cigarettes), ou en montage mural (pouvant contenir jusqu'à 1 200 cigarettes).

DE Witterungsbeständige Aschenbecher erhältlich in Edelstahl, Goldoptik und Schwarz. Einfach zu

reinigen aufgrund des abnehmbaren Deckels. Freistehender Aschenbecher mit Bodenschutz (bis zu 3.500 Zigaretten) oder Wandaschenbecher (bis zu 1.200 Zigaretten).

IT Posacenieri in acciaio inox spazzolato o rivestito in color oro e resistente agli agenti atmosferici. Facili da svuotare grazie al tappo rimovibile. Disponibili in due modelli, da terra antigraffio con protezione per il pavimento (può contenere fino a 3.500 sigarette), e a parete (può contenere fino a 1.200 sigarette).

ES Poste cenicero de acero inoxidable cepillado o revestido en dorado, resistente a la intemperie. Fácil de limpiar y con tapa extraíble. Disponible en un modelo de pie anti-rayones para protección del piso (puede contener hasta 3.500 cigarrillos), o de pared (puede contener hasta 1.200 cigarrillos).

PT Poste cinzeiro com acabamento em aço inoxidável escovado ou revestido em dourado. Fácil de esvaziar com tampa removível. Disponível em um modelo de fixação em base (pode conter até 3.500 cigarros), e um modelo com fixação em parede pode conter até 1.200 cigarros).

NL Weerbestendig geborsteld, gecoate zwart of goud roestvrij staal. Eenvoudig te reinigen, verwijderbare dop. Verkrijgbaar in vrijstaande modellen met vloerbescherming (kan tot 3.500 sigaretten bevatten) en een model voor wandmontage (kan tot 1.200 sigaretten bevatten).



1	x	3		
1	SP-SS-SM-F2	100,5x6x6,8cm	1,3kg	
2	SP-SS-SM-F1	4x25x25cm	3,8kg	
3	SP-BL-SM-F2	100,5x6x6,8cm	1,3kg	
4	SP-BL-SM-F1	4x25x25cm	3,8kg	
5	SP-GD-SM-SET	104x25x25cm	5,1kg	

1	x	6		
6	SP-SS-WM2	41,2x6x6,9cm	0,5kg	





TABLE LIGHTING

- FR ÉCLAIRAGE DE TABLE
- DE TISCHBELEUCHTUNG
- IT ILLUMINAZIONE DA TAVOLO
- ES ILUMINACIÓN DE MESA
- PT ILUMINAÇÃO DE MESA
- NL TAFELVERLICHTING



HOSPITALITY TABLE LIGHTING



MAGNETIC
CHARGING



STAGELESS
DIMMABLE



WATER
RESISTANT



2-YEAR
WARRANTY

Introducing our wireless LED table lamps, available in white or black, each with a unique shape - the Angelina with a pointed design, Georgina with rounded edges, and Feline with a chic round shape. Equipped with a dimmer switch, these lamps create the perfect ambiance for your well-being, and offer up to 15-20 hours of operation on a single charge. They are easy to charge and store with magnetic USB connectors, and low in LED power consumption, and come with a 2-year warranty for your peace of mind.

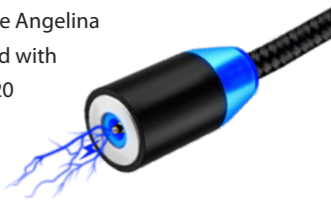

FR Nous présentons nos lampes de table LED sans fil, disponibles en blanc ou en noir, chacune avec une forme unique - Angelina avec un design pointu, Georgina avec des bords arrondis et Feline avec une forme ronde chic. Équipées d'un variateur de lumière, ces lampes créent l'ambiance parfaite pour votre bien-être et offrent jusqu'à 15-20 heures de fonctionnement sur une seule charge. Elles sont faciles à charger et à ranger avec des connecteurs USB magnétiques, résistantes à l'eau, à faible consommation d'énergie LED, et livrées avec une garantie de 2 ans pour votre tranquillité d'esprit.

DE Wir präsentieren unsere drahtlosen LED-Tischlampen, erhältlich in Weiß oder Schwarz, jede mit einer einzigartigen Form - Angelina mit spitzem Design, Georgina mit abgerundeten Kanten und Feline mit einer schicken runden Form. Ausgestattet mit einem Dimmer-Schalter schaffen diese Lampen die perfekte Atmosphäre für Ihr Wohlbefinden und bieten bis zu 15-20 Stunden Betriebszeit mit einer einzigen Ladung. Sie sind einfach mit magnetischen USB-Steckern aufzuladen und zu lagern, wasserdicht und haben einen niedrigen LED-Stromverbrauch. Sie werden mit einer 2-jährigen Garantie geliefert, damit Sie beruhigt sein können.

IT Presentiamo le nostre lampade da tavolo wireless a LED, disponibili in bianco o nero, ognuna con una forma unica: Angelina con un design appuntito, Georgina con bordi arrotondati e Feline con una forma chic e rotonda. Dotate di un interruttore dimmer, queste lampade creano l'atmosfera perfetta per il vostro benessere e offrono fino a 15-20 ore di funzionamento con una sola carica. Sono facili da caricare e riporre con connettori USB magnetici, resistenti all'acqua e a basso consumo di energia a LED, e sono fornite con una garanzia di 2 anni per la vostra tranquillità.

ES Presentamos nuestras lámparas de mesa LED inalámbricas, disponibles en blanco o negro, cada una con una forma única: Angelina con un diseño puntiagudo, Georgina con bordes redondeados y Feline con una forma redonda y chic. Equipadas con un interruptor de atenuación, estas lámparas crean el ambiente perfecto para su bienestar y ofrecen hasta 15-20 horas de funcionamiento con una sola carga. Son fáciles de cargar y almacenar con conectores USB magnéticos, resistentes al agua y de bajo consumo de energía LED, y vienen con una garantía de 2 años para su tranquilidad.

PT Apresentamos nossas luminárias de mesa LED sem fio, disponíveis em branco ou preto, cada uma com uma forma única - Angelina com design pontiagudo, Georgina com bordas arredondadas e Feline com uma forma redonda e elegante. Equipadas com um interruptor de dimmer, essas luminárias criam a atmosfera perfeita para o seu bem-estar e oferecem até 15-20 horas de operação com uma única carga. São fáceis de carregar e armazenar com conectores USB magnéticos, resistentes à água e com baixo consumo de energia LED, e vêm com garantia de 2 anos para sua tranquilidade.

NL We introduceren onze draadloze LED-tafellampen, verkrijgbaar in wit of zwart, elk met een unieke vorm - Angelina met een puntig ontwerp, Georgina met afgeronde randen en Feline met een chique ronde vorm. Uitgerust met een dimmer schakelaar, creëren deze lampen de perfecte ambiance voor uw welzijn en bieden tot 15-20 uur werking op één enkele lading. Ze zijn gemakkelijk op te laden en op te bergen met magnetische USB-connectoren, waterbestendig en laag in LED-stroomverbruik, en worden geleverd met een garantie van 2 jaar voor uw gemoedsrust.



FELINE

GEORGINA

ANGELINA



1 x 6
 1 LP-FE-BL 38x11x11cm 0,8kg
 2 LP-FE-WT 38x11x11cm 0,8kg

1 x 6
 3 LP-GE-BL 38x11x11cm 0,8kg
 4 LP-GE-WT 38x11x11cm 0,8kg

1 x 6
 5 LP-AN-BL 30x10,5x10,5cm 0,3kg
 6 LP-AN-WT 30x10,5x10,5cm 0,3kg



Water-resistant, two stage dimmable warm white light, wireless table lamp with integrated LED and battery. Easily rechargeable battery with a burn time up to 20 hours. 3 attachable chalkboard tags and USB cable included. For indoor and outdoor use.

FR Résistante à l'eau, lumière blanche chaleureuse à deux niveaux. Lampe de table sans fil avec LED et batterie intégrées. Batterie facilement rechargeable avec une autonomie jusqu'à 20 heures. Inclus 3 étiquettes ardoises et 1 câble USB. Pour l'intérieur et l'extérieur.

DE Wasserdichte, kabellose Tischleuchte mit integriertem zweistufig dimmbarem warmweißem LED Licht und Batterie. Leicht wiederaufladbarer Akku mit einer Brenndauer von bis zu 20 Stunden. 3 zusätzlich anbringbare Kreidetafeln und USB-Kabel im Lieferumfang enthalten. Für den Innen- und Außenbereich.

IT Lampada resistente all'acqua con LED integrato e batteria. Luce bianca calda regolabile. Facilmente ricaricabile con un'autonomia fino a 20 ore. 3 etichette da lavagna attaccabili e cavo USB inclusi. Per uso interno ed esterno.

ES Lámpara resistente al agua con LED y batería integrados. Luz blanca cálida regulable. Fácilmente recargable mediante con una duración de hasta 20 horas. Se incluyen 3 etiquetas de pizarra acoplables y un cable USB. Para uso en interiores y exteriores.

PT Lâmpada resistente à água com LED integrado e bateria. Luz branca quente. Facilmente recarregável com um tempo de combustão de até 20 horas. 3 etiquetas de quadro negro e cabo USB incluídos. Para uso interior e exterior.

NL Waterbestendig, tweevoudig dimbaar warmwit licht, draadloze tafellamp met geïntegreerde LED en batterij. Gemakkelijk oplaadbare batterij met een brandtijd tot 20 uur. 3 bevestigbare krijtbordtags en USB-kabel inbegrepen. Voor binnen en buiten gebruik.

1 x 8
LP-BL-TA 28x15x15cm 0,7kg



LAMP CHARGERS

Securit's wireless lamp charging station stores and charges up to 36 LED table lamps simultaneously in just 4 hours. It's user-friendly and convenient, making it perfect for bars, restaurants, hotels, and entertainment venues. Manufactured in Europe with 4 wheels and a 2-year warranty, this aluminum construction is not only durable but also elegant and fits any decor. It's an essential tool for professionals seeking an efficient and convenient charging solution.

FR La station de chargement de lampe sans fil Securit permet de stocker et de charger jusqu'à 36 lampes de table LED simultanément en seulement 4 heures. Conviviale et pratique, elle convient parfaitement aux bars, restaurants, hôtels et lieux de divertissement. Fabriqué en Europe avec 4 roues et une garantie de 2 ans, sa construction en aluminium est non seulement durable mais aussi élégante et s'adapte à tous les décors. C'est un outil essentiel pour les professionnels à la recherche d'une solution de chargement efficace et pratique.

DE Securits kabellose Lampen Ladestation speichert und lädt bis zu 36 LED-Tischlampen gleichzeitig in nur 4 Stunden auf. Es ist benutzerfreundlich und bequem und daher perfekt für Bars, Restaurants, Hotels und Unterhaltungsstätten geeignet. Hergestellt in Europa mit 4 Rädern und 2 Jahren Garantie ist diese Aluminiumkonstruktion nicht nur langlebig, sondern auch elegant und passt in jede Einrichtung. Es ist ein unverzichtbares Werkzeug für Fachleute, die eine effiziente und bequeme Ladelösung suchen.

IT La stazione di ricarica per lampade wireless di Securit memorizza e ricarica contemporaneamente fino a 36 lampade da tavolo a LED in soli 4 ore. È facile da usare e conveniente, il che la rende perfetta per bar, ristoranti, hotel e locali di intrattenimento. Prodotta in Europa con 4 ruote e 2 anni di garanzia, questa costruzione in alluminio non è solo resistente, ma anche elegante e si adatta a qualsiasi arredamento. È uno strumento essenziale per i professionisti che cercano una soluzione di ricarica efficiente e comoda.

ES La estación de carga de lámparas inalámbricas de Securit almacena y carga hasta 36 lámparas de mesa LED simultáneamente en solo 4 horas. Es fácil de usar y conveniente, por lo que es perfecta para bares, restaurantes, hoteles y lugares de entretenimiento. Fabricado en Europa con 4 ruedas y una garantía de 2 años, esta construcción de aluminio no solo es duradera, sino también elegante y se adapta a cualquier decoración. Es una herramienta esencial para profesionales que buscan una solución de carga eficiente y conveniente.

PT A estação de carregamento de lâmpadas sem fio da Securit armazena e carrega até 36 lâmpadas de mesa LED simultaneamente em apenas 4 horas. É fácil de usar e conveniente, tornando-a perfeita para bares, restaurantes, hotéis e locais de entretenimento. Fabricado na Europa com 4 rodas e garantia de 2 anos, esta construção em alumínio é não apenas durável, mas também elegante e se adapta a qualquer decoração. É uma ferramenta essencial para profissionais que buscam uma solução de carregamento eficiente e conveniente.

NL De draadloze lamp oplaadstation van Securit slaat tot 36 LED-tafellampen tegelijkertijd op en laadt ze op in slechts 4 uur. Het is gebruiksvriendelijk en handig, waardoor het perfect is voor bars, restaurants, hotels en entertainmentlocaties. Vervaardigd in Europa met 4 wielen en 2 jaar garantie, is deze aluminium constructie niet alleen duurzaam maar ook elegant en past bij elk interieur. Het is een onmisbaar gereedschap voor professionals die op zoek zijn naar een efficiënte en handige oplaadoplossing.



1



2

Additional multi-plug USB charger available.

FR Chargeur multiprise USB supplémentaire disponible. **DE** Ladestation mit mehreren USB Anschlüssen separat erhältlich. **IT** Caricabatteria aggiuntivo USB multi-spina disponibile. **ES** Cargador adicional USB de varios enchufes disponible. **PT** Carregador adicional multi-plug USB disponível. **NL** USB-oplader met meerdere pluggen apart beschikbaar.

1 x 1 x

1 LP-TR0-36 100x50x90cm 25kg

2 MC-LD-MC10 16x12,5x60cm 0,4kg



IN-STORE DISPLAYS

FR	PLV
DE	DISPLAYS FÜR GESCHÄFTSRÄUME
IT	ESPOSITORI
ES	EXPOSITOR DE TIENDA
PT	DISPLAY DE LOJA
NL	STORE DISPLAYS



POS-DISPLAY-8

Colour:	Black
Material:	Plastic
SKU:	22
Size:	39x41x14cm
Capacity:	10x30 SMA100 10x12 SMA510/SMA610 12x3 SMA720/SMA820



POS-DISPLAY-6

Colour:	Black
Material:	Liminated wood
SKU:	± 20
Size:	118x80x53cm

POS-DISPLAY-5

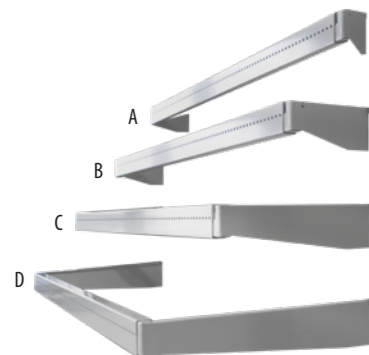

- EN** 4 loose brackets (shelves and back panel not included).
- FR** Quatre supports indépendants (étagères et support de fond non inclus).
- DE** 4 Wasserfall-Elemente ((Regal-) Rückwand & -Böden nicht inklusive).
- IT** 4 Braccia di metallo con differenti profondità da agganciare al banco (gondola e ripiani non inclusi).
- ES** 4 barras de metal con distintas profundidades para conectar al panel (góndola y estantes no incluidos).
- PT** 4 suportes de metal avulsos (prateleiras e painel traseiro não incluido).
- NL** 4 losse beugels (exclusief planken en achterwand).

Colour: Grey
Material: Metal
SKU: ± 15
Size: A. 100/140x5x3cm*
 B. 100/140x5x16cm*
 C. 100/140x5x28cm*
 D. 100/140x5x40cm*

*Width adjustable from 100 to ±140cm

POS-DISPLAY-12

(POS-DISPLAY-3 & POS-DISPLAY-4)



POS-DISPLAY-3
Type: Hooks
Colour: Grey
Material: Laminated wood
SKU: ± 20
Size: 143x118x40cm

POS-DISPLAY-4
Type: Shelves
Colour: Grey
Material: Laminated wood
SKU: ± 20
Size: 143x118x40cm

POS-DISPLAY-12
Type: Hooks + Shelves
Colour: Grey
Material: Laminated wood
SKU: ± 40
Size: 143x118x80cm

INDEX

B	P	EAN	ELE-B-ME	24	8717624241307	FB-XXL	61	8719075285237
BL-SMA100-V2-BL	72	8719075286227	ELE-B-SM	24	8717624241260	FBS-ARROW	21	8718226499264
BL-SMA100-V2-GDSL	72	8719075280027	ELE-BL-LA	24	8718226491848	FBS-RECTANGLE	21	8718226499271
BL-SMA100-V2-WHI	72	8719075280010	ELE-BL-ME	24	8718226491831	FBT-CARRY	27	8719075283875
BL-SMA100-V4-COL	72	8718226492661	ELE-BL-SM	24	8718226492494	FBT-CUP	27	8718226495938
BL-SMA100-V4-PAS	72	8719075287767	ELE-DB-LA	25	8717624244704	FBT-CUP-3	27	8718226496393
BL-SMA100-V4-TRO	72	8718226492678	ELE-DB-ME	25	8717624244698	FBT-HOUSE	27	8718226495952
BL-SMA100-V4-WHI	72	8718226493811	ELE-M-LA	24	8717624241321	FBT-MEMO	27	8718226495921
BL-SMA100-V7-A5	72	8718226492722	ELE-M-ME	24	8717624241284	FBT-MIX-3	27	8718226496690
BL-SMA100-V7-MT	72	8719075285091	ELE-M-SM	24	8717624241246	FBT-NOTES	27	8719075286128
BL-SMA100-V7-WT	72	8718226492753	ELE-S-LA	24	8717624243653	FBT-PLATE	27	8718226495976
BL-SMA510-BU	74	8717624242243	ELE-S-ME	24	8717624243660	FBT-PLATE-3	27	8718226496386
BL-SMA510-GD	74	8717624245411	ELE-S-SM	24	8717624243677	FBT-RECT-4	27	8719075285121
BL-SMA510-GR	74	8717624242250	ELE-TE-LA	24	8717624244100	FBT-TEAPOT	27	8718226495983
BL-SMA510-OR	74	8717624242267	ELE-TE-ME	24	8717624244117	FBT-TEAPOT-3	27	8718226496409
BL-SMA510-PI	74	8717624242274	ELE-TE-SM	24	8718226495631	FBTA-A4	28	8718226496959
BL-SMA510-RD	74	8717624242229	EZL-B-165	19	8717624241888	FBTA-BEER	28	8718226497024
BL-SMA510-SL	74	8717624245428	EZL-BL-165	19	8718226491824	FBTA-BURGER	28	8718226496997
BL-SMA510-VT	74	8717624242281	EZL-DB-165	19	8717624244230	FBTA-CHAMPAIGN	28	8718226497048
BL-SMA510-WT	74	8717624242212	EZL-M-165	19	8717624241871	FBTA-CHEF	28	8718226497017
BL-SMA510-YE	74	8717624242236	EZL-TE-165	19	8717624244094	FBTA-COCKTAIL	28	8718226497055
BL-SMA610-WT	80	8719075281383	F					
BL-SMA720-BU	76	8717624242342	FB-APPLE	59	8719075286067	FBTA-CUP	28	8718226496973
BL-SMA720-GR	76	8717624242359	FB-BALLOON	59	8719075286098	FBTA-ICECREAM	28	8717624249079
BL-SMA720-OR	76	8717624242366	FB-BOTTLE	59	8718226493309	FBTA-MENU	28	8718226496980
BL-SMA720-PI	76	8717624242373	FB-BUBBLE	57	8718226499714	FBTA-PIZZA	28	8718226497062
BL-SMA720-RD	76	8717624242328	FB-BUTTERFLY	59	8718226493873	FBTA-PLATE	28	8718226496966
BL-SMA720-VT	76	8717624242380	FB-CACTUS	59	8719075286517	FBTA-SANDWICH	28	8718226497000
BL-SMA720-WT	76	8717624242311	FB-CLOCK	57	8719075283745	FBTA-WINE	28	8718226497031
BL-SMA720-YE	76	8717624242335	FB-CLOUD	59	8718226493408	J		
BL-SMAMIX-V5-WT	72	8718226496263	FB-CUP	57	8718226493866	JUN-M-A4	33, 73	8717624241369
C			FB-FLAG	57	8719075283691	L		
CAD-TE	40	8719075285503	FB-FLOWER	59	8718226493392	LES-BL-100	64	8719075283127
CAD-VIN	123	8719075285503	FB-GLASS	59	8718226493880	LES-TE-100	64	8719075283110
CLEAN-ALC-AE	43	8719075288573	FB-HEART	57	8718226493385	LP-AN-BL	177	8720663160478
CR-CB	123	8719075285527	FB-LEAF	59	8719075285831	LP-AN-WT	177	8720663160454
CR-VIN	123	8719075285480	FB-MOKA	57	8719075283707	LP-BL-1	20, 153, 155,	8719075283905
CS-OVAL-8	66	8719075281291	FB-OVAL	59	8718226493415		157	
CS-RECT-8	66	8719075281321	FB-PINEAPPLE	59	8719075286524	LP-BL-2	20, 157	8719075283936
CS-WALL-100	67	8719075281352	FB-PLAN	57	8719075283738	LP-BL-TA	178	8719075289709
E			FB-SM4	59	8719075283714	LP-FE-BL	177	8720663160515
ELE-B-LA	24	8717624241345	FB-SQUARE	59	8718226493354	LP-FE-WT	177	8720663160492
			FB-WIFI	59	8719075283721	LP-GE-BL	177	8720663160553

LP-GE-WT	177	8720663160539	MC-DBBP-GY	88, 122	8719075283189	MC-RCA4-VT	95	8718226497550
LP-TRO-36	180	8720663160669	MC-DRA5-CROC	99	8718226493040	MC-RCA4-VT-FK	95	8718226498595
LS-BAR	135	8718226491596	MC-DRA4-CORK	99	8717624247019	MC-RCA4-WT	95	8718226498021
LS-OPEN	135	8718226491602	MC-DRA4-PAISLEY	99	8717624246869	MC-RCA4-WT-FK	95	8718226498571
LS-PIZZA	135	8718226491572	MC-DRA4-VELVET	99	8718226493750	MC-RCA5-BL	95	8719075286036
LW-GY-58	55	8719075280850	MC-DRA4-WOOD	99	8718226495709	MC-RCWC-BL	95	8718226497864
LW-GY-78	55	8719075280874	MC-DRWC-CORK	99	8717624246883	MC-TI45	101	8717624249747
			MC-DRWC-VELVET	99	8718226493781	MC-TIA4	101	8717624240393
			MC-ESA4-BL	105	8719075288412	MC-TIA5	101	8717624240386
			MC-ESA5-BL	105	8719075288443	MC-TR45-BL	93	8718226490483
			MC-LD-MC10	180	8718226496294	MC-TR45-LB	93	8718226490490
			MC-LD45-BL	119	8718226495136	MC-TR45-WR	93	8718226490506
			MC-LD45-CP	119	8718226496157	MC-TRA4-BL	93	8717624240522
			MC-LD45-SL	119	8718226496188	MC-TRA4-BU	93	8717624240546
			MC-LDA4-BL	119	8718226495129	MC-TRA4-GR	93	8717624240584
			MC-LDA4-CP	119	8718226496140	MC-TRA4-LB	93	8717624240607
			MC-LDA4-SL	119	8718226496171	MC-TRA4-WR	93	8717624240560
			MC-LDSP-BL	119	8718226496096	MC-TR45-BL	93	8717624240126
			MC-LDSP-CP	119	8718226496164	MC-TR45-BU	93	8717624240140
			MC-LDSP-SL	119	8718226496195	MC-TR45-GR	93	8717624240188
			MC-LIA4-IJ	118	8718226495815	MC-TR45-LB	93	8717624240201
			MC-LIA4-LJ	118	8718226495785	MC-TR45-WR	93	8717624240164
			MC-LRA4-EGBL	88	8719075284070	MC-TRBC-WT	99	8718226493088
			MC-LRA4-ROBL	88	8719075284049	MC-TRBP-BL	93, 121	8717624240782
			MC-LRA4-RORD	88	8719075284056	MC-TRWC-BL	93	8717624240805
			MC-LRA4-RUBR	87, 88	8719075288146	MC-WALA4-CB	110	8719075285275
			MC-LRA4-RWBL	88	8719075284063	MC-WALA4-CH	109	8719075285206
			MC-LRA4-RWBR	88	8719075284087	MC-WALA4-PU	108	8719075285305
			MC-LRA4-RWWT	88	8719075284094	MC-WALA4-RB	109	8719075285336
			MC-LRA5-RUBR	87, 88	8719075288085	MC-WALA4-SC2	111	8719075288351
			MC-LRA5-RWBL	88	8719075287743	MC-WALA5-SC2	111	8719075288382
			MC-LRPM-RUBR	87, 88	8719075288115	MC-WALBP-BL	110, 120	8719075286432
			MC-LRPM-RWBL	88	8719075284445	MC-WIA4-BL	103	8717624240720
			MC-MGA4-BL	117	8719075280881	MC-WIA4-BR	103	8717624240768
			MC-MGA4-BR	117	8719075281482	MC-WIA4-BU	103	8717624240737
			MC-NTA4-BI	97	8719075288177	MC-WIA4-WR	103	8717624240744
			MC-NTA4-BL	97	8719075288207	MC-WIA5-BL	103	8717624240324
			MC-NTA4-BR	97	8719075288238	MC-WIA5-BR	103	8717624240362
			MC-NTA5-BI	97	8719075288269	MC-WIA5-BU	103	8717624240331
			MC-NTA5-BL	97	8719075288290	MC-WIA5-WR	103	8717624240348
			MC-NTA5-BR	97	8719075288320	MC-WRA4-BL	103	8717624240409
			MC-RCA4-BL	95	8718226497505	MC-WRA4-BR	103	8717624240485
			MC-RCA4-BL-FK	95	8718226498557	MC-WRA4-BU	103	8717624240423
			MC-RCA4-BU	95	8718226497529	MC-WRA4-WR	103	8717624240447
			MC-RCA4-BU-FK	95	8718226498564	MC-WRA5-BL	103	8717624240003
			MC-RCA4-GR	95	8718226497536	MC-WRA5-BR	103	8717624240089
			MC-RCA4-GR-FK	95	8718226498601	MC-WRA5-BU	103	8717624240027
			MC-RCA4-OR	95	8718226497543	MC-WRA5-WR	103	8717624240041
			MC-RCA4-OR-FK	95	8718226498618	MC3-CYA4-BR1	116	8717624244810
			MC-RCA4-RD	95	8718226497512	MC3-CYA4-BR2	116	8717624244827
			MC-RCA4-RD-FK	95	8718226498588	MC3-CYA4-BR3	116	8717624244834
			MC-DBBP-BL	93, 122	8719075283219			

MCS-115-TE	155	8719075283172	PFT-ACY-A5	128	8719075280836	RS-CLRP-GORD	161	8717624242144
MCS-2A4-PA	151	8717624240096	PFT-ACY-A6	128	8719075280843	RS-CLRP-GOWT	161	8718226496430
MCS-3A4-CS	145	8717624248597	PFT-BL-LA	131	8718226494726	RS-CLWH-CH	161, 165	8717624242168
MCS-4A4-BL-SET	141	8718226497987	PFT-BL-ME	131	8718226494719	RS-CLWH-GO	161	8717624242151
MCS-4A4-LSS	143	8718226492555	PFT-BL-SM	131	8718226494702	RS-LW-CH	165	8719075281048
MCS-4A4-OAK	153	8719075281574	PFT-BRO-4A4	127	8720663160126	RS-RT-BL-C8	168	8718226497482
MCS-4A4-WAL	153	8719075281581	PFT-BRO-4A5	127	8720663160096	RS-RT-BL-C9	168	8718226497499
MCS-4A4-WLDB	147	8719075281598	PFT-BRO-4TA4	127	8720663160157	RS-RT-LW-BL	163	8719075288504
MCS-4A4-WLR	149	8719075281628	PFT-BRO-A4	127	8720663160065	RS-RT-LW-CH	164	8719075282489
MCS-4A4-WLR-SET	149	8719075281635	PFT-BRO-A5	127	8720663160034	RS-RT-RVS-BL-C4	167	8718226492098
MCS-4A4-WLSS	147	8719075281611	PFT-BRO-BC	127	8720663160218	RS-RT-RVS-BL-SET	167	8718226496362
MCS-4A4-WLTE	147	8719075281604	PFT-BRO-HHA4	126	8720663160249	RS-RT-RVS-BU-C5	167	8718226492371
MCS-6A4-CS	145	8717624248603	PFT-BRO-HVA4	126	8720663160270	RS-RT-RVS-C3	167	8717624245343
MCS-6A4-LSS	143	8718226492562	PFT-BRO-TA4	127	8720663160003	RS-RT-RVS-GY-C2	167	8717624245367
MCS-8A4-BL	139	8719075287316	PFT-BRO-WA4	127	8720663160188	RS-RT-RVS-GY-SET	167	8717624242182
MCS-A4-OAK	153	8719075281550	PFT-MAG-A4	130	8719075287071	RS-RT-RVS-RD-C1	167	8717624245350
MCS-A4-WAL	153	8719075281567	PFT-MAG-A5	130	8719075287101	RS-RT-RVS-RD-SET	167	8717624242175
MCS-BA-110-BL1	139	8719075287323	PFT-MAG-A6	130	8719075287132	RS-RTWM-RVS-GY	167	8717624242205
MCS-BA-120-G1	143	8718226492579	PFT-MAG-A7	130	8719075287163	RS-RTWM-RVS-RD	167	8717624242199
MCS-BA-125-SET	143, 147, 151, 153, 157	8719075281543	PFT-MAG-A8	130	8719075287194	RS-SIGN-A4-BL	163, 168	8719075288610
MCS-BA-135-SETB	145	8719075285596	PFT-TE-LA	131	8717624248047	RS-SIGN-A4-PC	161	8718226492302
MCS-BA-85-SET	153	8719075281536	PFT-TE-ME	131	8717624248030	RS-SIGN-A4-PG	161	8718226492357
MCS-BA-95-SETB	145	8719075285602	PFT-TE-SM	131	8718226497994	RS-SIGN-A4-PS	164, 167	8718226492319
MCS-BA-BL2	139	8719075286487	PFW-27-36-BL	133	8719075280898	RST-DB-40	41	8718226499097
MCS-BA-G2	143	8718226492586	PFW-A3-BL	132	8717624248344	RST-DB-60	41	8718226499103
MCS-BATT	20, 139, 141, 143, 145, 147, 149, 153, 155, 157	8717624249877	PFW-A3-GY	132	8717624248351	S		
MCS-WH-2	141, 143, 145, 147, 149, 151, 153, 155, 157	8719075284018	PFW-A3-YE	132	8717624248375	SB-WIND	20	8717624245268
MNI-B-KR	32	8717624241222	PFW-A4-BL	132	8717624248382	SBD-B-85	12	8717624241185
MNI-B-KR-1	32	8718226495440	PFW-A4-GY	132	8717624248399	SBD-BL-85	14	8718226491756
MNI-BL-KR	32	8718226495006	PFW-A4-YE	132	8717624248412	SBD-DB-85	12	8717624244261
MNI-BL-KR-1	32	8718226495426	PNT-BL-LA	65	8719075281055	SBD-M-85	12	8717624241178
MNI-M-KR	32	8717624241208	PNT-BL-SM	65	8719075281062	SBD-N-85	17	8719075287712
MNI-M-KR-1	32	8717624240874	PNT-GY-SM	65	8719075283059	SBD-NG-85	17	8719075287736
P			R			SBD-TE-85	12	8717624244322
PFT-ACL-A4	128	8719075280775	RS-200-BL	169	8719075282656	SBDT-BL-80	15	8719075289914
PFT-ACL-A5	128	8719075280782	RS-200-RD	169	8719075282632	SBDW-TE-85	14	8718226495686
PFT-ACL-A6	128	8719075280799	RS-CL-CH-B1	161	8717624245336	SBM-BL-115	18	8717624242946
PFT-ACL-A8	129	8719075282182	RS-CL-CH-B2	161	8717624245329	SBM-FEET	18	8717624242939
PFT-ACM-A4	129	8719075285664	RS-CL-CH-SET	161	8717624242083	SBM-SS-115	18	8717624242922
PFT-ACM-A5	129	8719075285695	RS-CL-GO-A1	161	8717624245312	SBM-WT-115	18	8717624242908
PFT-ACM-A6	129	8719075285725	RS-CL-GO-A2	161	8717624245305	SBS-B-135	12	8717624241147
PFT-ACV-A4	128	8719075280829	RS-CL-GO-SET	161	8717624242076	SBS-B-MNI	34	8719075281826
PFT-ACV-A5	128	8719075280805	RS-CLRP-CHBL	161, 165	8717624242830	SBS-BL-120	14	8718226492975
PFT-ACV-A6	128	8719075280812	RS-CLRP-CHBR	161, 165	8717624242113	SBS-DB-120	12	8717624244278
PFT-ACV-A7	128	8719075282212	RS-CLRP-CHBU	161, 165	8717624242090	SBS-M-135	12, 81	8717624241130
			RS-CLRP-CHRD	161, 165	8717624242137	SBS-N-135	16, 77	8717624245251
			RS-CLRP-CHWT	161, 165	8718226496416	SBS-NG-135	16	8719075287729
			RS-CLRP-GOBL	161	8717624242847	SBS-TE-120	12	8717624245138
			RS-CLRP-GOBR	161	8717624242120	SBST-BL-120	15	8719075289907
			RS-CLRP-GOBU	161	8717624242106	SBSW-M-120	14	8718226498984
						SBSW-TE-120	14	8718226495693

SDT-B-120	13	8717624241161	SMA720-VT	76	8717624246326	TN-51-60-WT	42	8718226498168
SDT-M-120	13	8717624241154	SMA720-WT	76	8717624246357	TN-RES-DE-WT	42	8718226498311
SECLEAN-GR	83	8717624241956	SMA720-YE	76	8717624246388	TN-RES-EN-WT	42	8718226498304
SECLEAN-KL	83	8717624241970	SMA820-BL	80	8719075281239	TN-RES-ES-WT	42	8718226498502
SECSTN-5	82	8717624241932	SMA820-BU	80	8719075281246	TN-RES-FR-WT	42	8718226498328
SI-SS-SET	133	8719075283394	SMA820-GR	80	8719075281253	TN-RES-IT-WT	42	8718226498335
SMA100-BL	72	8719075283530	SMA820-RD	80	8719075281260	TN-RES-NL-WT	42	8718226498298
SMA100-BU	72	8717624249945	SMA820-V2-WT	80	8719075281406	TT-DB-LA	25	8717624244575
SMA100-GD	72	8719075280133	SMA820-V4	80	8719075281109	TT-DB-XL	25	8717624244582
SMA100-GR	72	8717624249938	SMA820-V4-BW	80	8719075281093	W		
SMA100-OR	72	8717624249907	SMA820-V4-WT	80	8719075281390	WB-WR-1	39	8717624240010
SMA100-PI	72	8717624249921	SMA820-WT	80	8719075281277	WB-WR-3	39	8717624240034
SMA100-RD	72	8717624249914	SMA820-YE	80	8719075281284	WBC-G-105	54	8717624241505
SMA100-SL	72	8719075280157	SP-BL-SM-F1	170	8718226494320	WBC-G-85	54	8717624241499
SMA100-VT	72	8717624249952	SP-BL-SM-F2	170	8718226494344	WBL-DB-100	53	8717624244315
SMA100-WT	72	8717624249884	SP-GD-SM-SET	170	8719075287781	WBL-DB-120	53	8717624244131
SMA100-YE	72	8717624249891	SP-SS-SM-F1	170	8717624247514	WBL-DB-150	53	8717624244148
SMA510-BL	74	8718226494283	SP-SS-SM-F2	170	8717624247538	WBL-TE-100	53	8717624244308
SMA510-BU	74	8717624245800	SP-SS-WM2	170	8719075283516	WBL-TE-120	53	8717624244018
SMA510-GD	74	8717624246098	SPONGE-2	82	8718226498540	WBL-TE-150	53	8717624244025
SMA510-GR	74	8717624245831	STN-SS-CO	43	8719075283332	WBU-BL-60	53	8718226491800
SMA510-OR	74	8717624245862	T			WBU-BL-70	53	8718226491817
SMA510-PI	74	8717624245893	TAG-A4-WT	36	8718226491428	WBU-DB-50	53	8717624244209
SMA510-RD	74	8717624245923	TAG-A5-WT	36	8718226491435	WBU-DB-60	53	8717624244216
SMA510-SL	74	8717624246067	TAG-A6-BL	36	8719075283608	WBU-DB-70	53	8717624244223
SMA510-V4	74	8718226491169	TAG-A6-WT	36	8718226491442	WBU-M-50	53	8717624241635
SMA510-V4-WT	74	8718226491183	TAG-A7-BL	36	8719075283615	WBU-M-60	53	8717624241673
SMA510-V8	74	8717624242304	TAG-A7-WT	36	8718226491459	WBU-M-70	53	8717624241710
SMA510-V8-ET	74	8718226499592	TAG-A8-BL	36	8719075283622	WBU-M-80	53	8717624241758
SMA510-V8-WT	74	8717624244285	TAG-A8-WT	36	8718226491466	WBU-TE-50	53	8717624245657
SMA510-VT	74	8717624245978	TAG-B0-WT	38	8719075283547	WBU-TE-60	53	8717624244124
SMA510-WT	74	8717624246005	TAG-BOTTLE	38	8719075285152	WBU-TE-70	53	8717624244087
SMA510-YE	74	8717624246036	TAG-BUBBLE-5	30	8718226498991	WBW-BL-20-24	47	8718226494764
SMA610-BL	80	8719075281178	TAG-BUTTERFLY-5	30	8718226499004	WBW-BL-20-40	47	8718226494771
SMA610-BU	80	8719075281185	TAG-FLOWER-5	30	8718226499011	WBW-BL-30-40	47	8718226494788
SMA610-GR	80	8719075281192	TAG-HLD-AC	37	8719075283264	WBW-BL-40-60	47	8718226494795
SMA610-RD	80	8719075281208	TAG-HLD-BL	37	8718226499837	WBW-BL-60-80	47	8718226494801
SMA610-V4	80	8719075281086	TAG-HLD-CP	37	8719075283257	WBW-GL-BL-40	51, 75	8719075286159
SMA610-V4-BW	80	8719075281079	TAG-HLD-TE	37	8719075283240	WBW-GL-BL-60	51	8719075286166
SMA610-V4-WT	80	8719075281444	TAG-HLD-TR	37	8718226499820	WBW-TE-20-24	47	8718226494863
SMA610-WT	80	8719075281215	TAG-RECTANGLE-5	30	8718226499318	WBW-TE-20-40	47	8718226494870
SMA610-YE	80	8719075281222	TAG-SBS-WT	35	8719075283554	WBW-TE-30-40	47	8718226494887
SMA720-BU	76	8717624246159	TBA-BL-A5	31	8718226499745	WBW-TE-40-60	47	8718226494894
SMA720-GR	76	8717624246180	TBA-BL-A6	31	8718226499752	WBW-TE-60-80	47	8718226494900
SMA720-OR	76	8717624246210	TBA-BL-A7	31	8718226499769	WBW-WT-30-40	48	8719075286333
SMA720-PI	76	8717624246241	TBA-BL-A8	31	8718226499776	WBW-WT-40-60	48	8719075286340
SMA720-RD	76	8717624246272	TN-1-10-WT	42	8718226498113	WLB-SET-LA	62	8719075287514
SMA720-V4	76	8718226491206	TN-11-20-WT	42	8718226498120	WLB-TE-30-30	62	8719075286241
SMA720-V4-WT	76	8718226491220	TN-21-30-WT	42	8718226498137	WLB-TE-40-60	62	8719075286258
SMA720-V8	76	8717624242403	TN-31-40-WT	42	8718226498144	WLB-TE-60-80	62	8719075286265
SMA720-V8-ET	76	8718226499691	TN-41-50-WT	42	8718226498151			
SMA720-V8-WT	76	8717624244292						

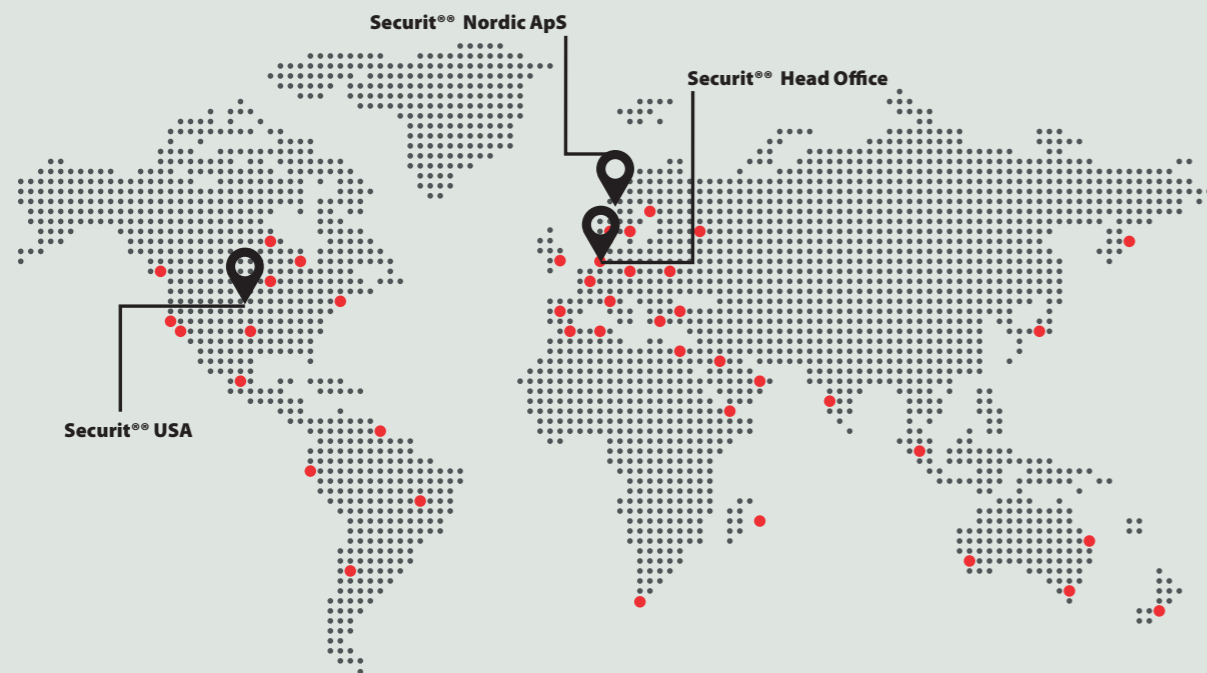

Vermes BV

Securit® Head Office

📍 Katernstraat 1
 1321 NC Almere
 The Netherlands
 ☎ +31 36 531 3554
 📠 +31 36 531 6988
 🌐 www.Securit®.nl
 ✉ info@vermes.n

Securit® USA

📍 25510 Meridian Blvd, Ste 200
 Franklin TN 37067
 United States
 ☎ +1 720 808 0297
 ✉ sales@Securit®-usa.com

Securit®-Nordic ApS

📍 Herstedvang 10, 1
 DK-2620 Albertslund
 Denmark
 ☎ +45 6190 1010
 ✉ info@Securit®-nordic.com

📷 Securit®.nl | 📺 Securit®byvermes | 📘 Securit®.nl | 📺 Securit®byvermes

Securit.[®]nl

HOME OF THE ORIGINAL CHALK MARKER